

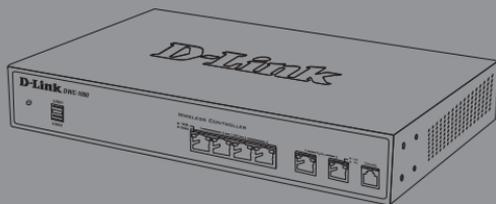

## Quick Installation Guide DWC-1000 Wireless Controller

This document will guide you through the basic installation process for your new D-Link Wireless Controller.

### DWC-1000



Quick Installation Guide  
Installationsanleitung  
Guide d'installation rapide  
Guía de instalación rápida  
Guida di installazione rapida

Documentation also available on  
CD and via the D-Link Website



## About This Guide

This guide gives step by step instructions for setting up your D-Link DWC-1000 Wireless Controller. Please note that the model you have purchased may appear slightly different from those shown in the illustrations.

The DWC-1000 Wireless Controllers are full-featured wireless LAN controllers designed for small network environments. The controllers possess a range of network and access point management and security functions. The controllers can control up to 6 access points by default, and up to 24 after being upgraded with license packs.

The DWC-1000 can be upgraded with three optional license packs:

- The DWC-1000-AP6/DWC-1000-AP6-LIC License Packs enable the Wireless Controller to manage 6 extra access points. The DWC-1000 can be upgraded up to 3 times with this license pack, enabling it to support up to 24 access points in total.
- The DWC-1000-VPN/DWC-1000-VPN-LIC License Packs enable the Wireless Controller to support VPN, firewall, Website Filter (static WCF) and routing functions.
- The DWC-1000-WCF-12/DWC-1000-WCF-12-LIC License Packs enable the dynamic WCF (Category filtering) feature for one year. It allows you to filter up to 32 categories of websites to restrict users from accessing them from your network, such as pornography, gambling, online shopping, and many others. Dynamic WCF also has a logging feature. Whenever a user tries to access a website that is blocked, the corresponding event will be logged.

Note:

1. Ensure that firmware v4.2.0.6 or above for DWC-1000 is being used.
2. Ensure that DWC-1000-VPN License is already activated before activating DWC-1000-WCF-12 License.

## Unpacking the Product

Open the shipping carton and carefully unpack its contents. Please consult the following packing list to make sure that all the items are present and undamaged. If any item is missing or damaged, please contact your local D-Link reseller for a replacement.

- One (1) DWC-1000 Wireless Controller
- One (1) Power adapter
- One (1) Console Cable (RJ-45 to DB-9 Cable)
- One (1) Ethernet (CAT5 UTP/Straight-Through) Cable
- One (1) Reference CD (CD-ROM containing product documentation in PDF format)
- Two (2) Rack Mounting Brackets

## Product Overview

### Front Panel - DWC-1000

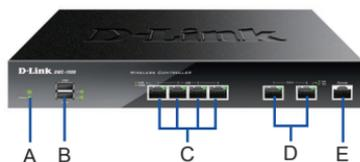

Figure 1. DWC-1000 Front Panel

Item	Feature	Description
A	Power LED	Indicates the Wireless Controller is powered on.
B	USB Ports (1-2)	These can support various USB 1.1 or 2.0 devices including: 1. Flash Disk or Hard Disk for network sharing. 2. Printer.
C	Gigabit LAN ports (1-4)	Connect Ethernet devices such as computers, switches and hubs.
D	Gigabit Option ports (1-2)	The Option1 port is for connection to a backbone. After activating the VPN/Firewall/Router function through a license pack upgrade, the Option1 port will act as a WAN port for connecting to a cable or DSL modem; and the Option2 port can serve as a WAN or DMZ port for dual WAN connections or internal Server Farm purposes.
E	Console Port	Used to access the Command Line Interface (CLI) via an RJ-45 to DB-9 console cable.

Table 1. Front Panel Descriptions

### Device Status LEDs and Ethernet Port LEDs

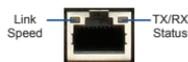

Figure 2. Ethernet RJ-45 Port LED

The device LEDs show information about current device status. When the device powers up, the POWER/STATUS LED will be lit solid orange during the power-on process. Startup takes approximately one minute to complete, after which the LED will change to solid green. If you want to turn the device off and on again, we recommend you wait a few seconds between shutting it down and powering it back on. The Ethernet LEDs show the status of each Ethernet port. Table 2 lists the name, color, status, and description of each device LED.

LED Indicators	Color	Status	Description
Power/Status	Orange/ Green	Solid Orange	Power-on process in progress.
		Solid Green	Power-on process complete.
		Blinking Orange	Device has crashed and is in recovery mode.
		Blinking Green	The system is defective and firmware upgrades have failed.
		Light Off	The device is powered off.
USB	Green	Solid Green	The link is good.
		Blinking Green	There is activity on this port.
		Light Off	No link.
TX/RX Status	Green	Solid Green	Link is present.
		Blinking Green	Port is sending or receiving data.
		Light Off	No Link.
LINK Speed	Green/ Orange	Solid Green	Port is operating at 100 Mbps.
		Solid Orange	Port is operating at 1000 Mbps.
		Light Off	Port is operating at 10 Mbps.

Table 2. Device Status LED Descriptions

## DWC-1000 Default Interface Settings

Ethernet Interface	Interface Type	IP Address	Web-Based Management
LAN(1-4)	Static IP	192.168.10.1/24	Enabled
Option1	DHCP Client	0.0.0.0/0	Disabled
Option2 (Configurable Port)	DHCP Client (default)	0.0.0.0/0	Disabled
	Static IP (When it's configured as DMZ)	172.17.100.254/24	Disabled

Table 3. Default Interface Settings

### Note:

- The Option2 port will be usable after activating a VPN/Firewall/Router License Pack. The Option2 port is a configurable port which supports various advanced scenario applications. When the Option2 port is configured as a DMZ port, the IP address will be changed to 172.17.100.254.
- The D-Link Wireless Controller only allows Web GUI access from LAN interfaces by default for security reasons.

## Installation and Connection

This chapter describes how to install a DWC-1000 device in a standard 19-inch equipment rack and how to connect cables and power to the device.

### Before You Begin

Observe the following precautions to help prevent shutdowns, equipment failures, and injuries:

- Before installation, always check that the power supply is disconnected.
- Ensure that the room in which you are operating the device has adequate air circulation and that the room temperature does not exceed 40 °C (104 °F).
- Ensure there is one meter (three feet) of clear space in the front and back of the device.
- Do not place the device in an equipment rack frame that blocks the air vents on the sides of the chassis. Ensure that enclosed racks have fans and louvered sides.
- Ensure that none of these hazardous conditions exist before installation: moist or wet floors, leaks, ungrounded or frayed power cables, or missing safety grounds.

## Installing Equipment

You can mount the DWC-1000 into a standard 19-inch equipment rack. To install the DWC-1000 into a rack:

- Attach the mounting brackets to each side of the chassis as shown in Figure 3 and secure them with the screws provided.

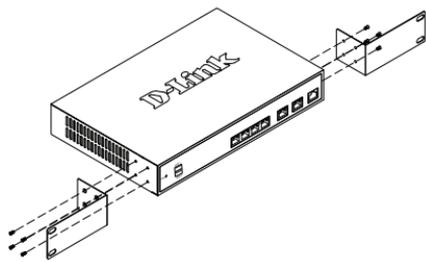

Figure 3. Attach the Rack Mount Brackets

- Then, use the screws provided with the equipment rack to mount the device in the rack as shown in Figure 4.

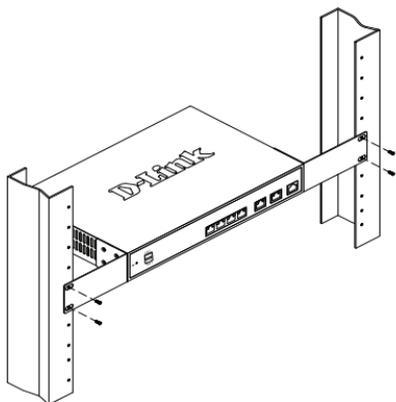

Figure 4. Install the Wireless Controller in a standard-sized equipment rack

To power on the DWC-1000, press the AC power switch on the rear panel to the on position. To power off the device, press the power switch to the off position.

## Connecting the Device to a Network

This section provides basic information about physically connecting the DWC-1000 to a network. Please note that the Option2 port can only be used after activating the VPN/Firewall/Router functions through license upgrading.

To connect the necessary cables as shown in Figure 5:

- Connect an RJ-45 cable from one of the ports labeled LAN (1-4) to a switch in the LAN network segment.
- Connect an RJ-45 to DB-9 cable from the console port for CLI (Command Line Interface) management access.



Figure 5. Basic Connection Example

## Connecting Power and Turning On/Off

The AC power cord shipped with the device connects the device to earth ground when plugged into a grounded AC power outlet. The device must be grounded during normal operation.

To connect the device to a power source, plug one end of the AC power cord into the AC power connector on the back panel of the device. Plug the other end into an AC power source.

**Note:** We recommend using a surge protector for the power connection.

## Initial Configuration

The Wireless Controller software is preinstalled on the DWC-1000. When the device is powered on, it is ready to be configured. While the device has a default factory configuration that allows you to connect to the device, you must perform further configuration for your specific network requirements.

### Discovering the Wireless Controller

#### Using the WebUI

To use the WebUI, the workstation from which you are managing the device must initially be on the same subnetwork as the device. The workstation also requires a compatible browser:

Browser		Version
	Microsoft Internet Explorer	9.0 or higher
	Mozilla Firefox	20 or higher
	Opera	12.0 or higher
	Apple Safari	5.0 or higher
	Google Chrome	25 or higher

Table 4. Browser Compatibility

To access the device's WebUI:

1. Connect your workstation to one of the ports labeled LAN (1-4).
2. Ensure your workstation is configured with a static IP address in the 192.168.10.0/24 subnet.

**Note:** Disable pop-up blocking software or add the management IP address **http://192.168.10.1** to your pop-up blocker's allow list.

3. Launch your browser and enter the IP address for the LAN interface (The default IP address is **http://192.168.10.1**), then press Enter.

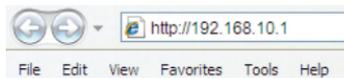

Figure 6. Browser Address

4. Log in to the Wireless Controller Web Interface. The default login information is:

**Username:** admin  
**Password:** admin

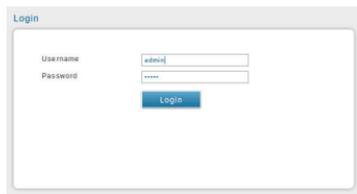

Figure 7. Authentication Dialog

### Using a Console Connection (RJ-45 to DB-9 DCE)

The DWC-1000 Wireless Controller provides a serial port that allows you to connect to a computer or terminal for monitoring and configuring the device. This port is an RJ-45 connector, implemented as a data communication terminal equipment (DCE) connection.

To use the console port connection, you need the following equipment:

1. A terminal or a computer with both a serial port and the ability to emulate a terminal.
2. The included RJ-45 to DB-9 cable.
3. If your Laptop or PC does not have an RS-232 connector, a converter (not included) is required.

To establish a console connection:

1. Plug the RJ-45 connector of the supplied RJ-45 to DB-9 cable directly into the console port on the Wireless Controller.
2. Connect the other end of the cable to a terminal or to the serial connector of a computer running terminal emulation software. Set the terminal emulation software values as follows:

**Baud rate:** 115200  
**Data bits:** 8  
**Parity:** None  
**Stop bits:** 1  
**Flow control:** None

3. Connect the Wireless Controller following the instructions in the "Connecting Power and Turning On/Off" section in this guide, then switch on your device. The boot sequence will be displayed on the terminal.
4. Once the boot sequence is completed, the command prompt will be displayed and the device is ready to be configured.

## Discovering and Managing The Unified AP

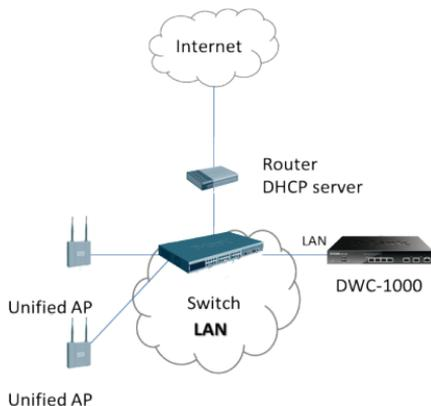

Figure 8. Example of WLAN network deployment

To discover and manage the Unified AP:

1. Record the MAC address of each Unified AP on the network.
2. Connect the Unified AP you want to configure to the local area Ethernet network.
3. Log into the DWC-1000 and set the LAN IP address to be in the subnet of the local area Ethernet network.
4. Go through the WLAN Setup Wizard to manage your access points. Navigate to **Wizard > WLAN Setup Wizard**.

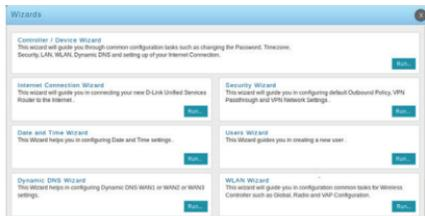

Figure 9. Setup Page

Obtain and enter the following information to complete the WLAN Setup Wizard:

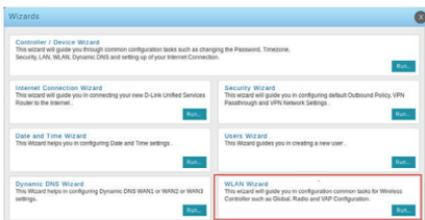

Figure 10. WLAN Setup Wizard

### 4.1 Wireless Global Configuration - Choose the country code.



Figure 11. Choose the Country Code

- 4.2 Wireless Default Radio Configuration - Create an AP Profile for the radio setting of the wireless network, and set the radio mode.
- 4.3 Wireless Default VAP Configuration - Enter the SSID network name, then select a security method. If you select Static WEP or WPA Personal, enter a secure passphrase for your WLAN.
- 4.4 List of APs Awaiting to be Configured - This page displays the list of APs awaiting to be managed.



Figure 12. APs Awaiting List

- 4.5 Valid Access Point Summary - Enter at least one MAC address of the AP that you want to manage.

**Note:** If a password was set for the AP while in standalone mode, this requires APs to be authenticated before they can associate with the controller. Type the same password that was set in standalone mode in the Authentication Password box. If no password was set in standalone mode, you do not need to enter a password here. The valid password range is between 8 and 63 alphanumeric characters. The password in this field must match the password configured on the AP.



Figure 13. Valid Access Point Summary

- 4.6 Save Settings and Connect - When the WLAN Connection Setup Wizard has been completed, click the **Finish** button to save your settings and connect.



Figure 14. Setup Complete

## Additional Information

You can refer to the additional documentation found in the PDF format on the accompanying master CD or visit the D-Link website online for more information on how to configure the DWC-1000 device.

### D-Link Wireless Controller User Manual

This manual describes the general operation and control of the Wireless Controller firmware which drives and controls the Wireless Controller series hardware. It includes examples of how to carry out typical administrative tasks such as setting up Rogue AP detection and how to use the Wireless Controller in various scenarios.

### D-Link Wireless Controller CLI Reference Guide

This document describes all available text-based commands that can be used on an RJ-45 to DB-9 Console or SSH interface to configure the Wireless Controller.

### Online Support

If there are any issues which are not in the user manual, please visit <http://support.dlink.com>, which will direct you to your appropriate local D-Link website.

### Warranty Information

The D-Link Limited Lifetime Warranty information is available at <http://warranty.dlink.com/>

## Installationsanleitung DWC-1000 Wireless Controller

Diese Anleitung führt Sie durch den allgemeinen Installationsprozess für Ihren neuen D-Link Wireless Controller.

### DWC-1000

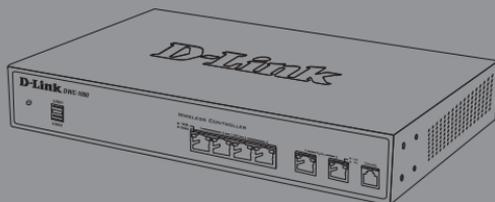

## Informationen zum Handbuch

Dieses Handbuch enthält ausführliche Anleitungen zum Einrichten Ihres DWC-1000 Wireless Controllers. Beachten Sie, dass Ihr Modell sich möglicherweise geringfügig von den Abbildungen unterscheidet.

Bei DWC-1000 Wireless Controllern handelt es sich um funktionsreiche, drahtlose LAN Controller für kleine Netzwerkumgebungen mit einer ganzen Reihe von Netzwerk- und Access Point-Verwaltungs- und Sicherheitsfunktionen. Sie können standardmäßig bis zu 6 und nach einem Upgrade mit entsprechenden Lizenzpaketen, bis zu 24 Access Points steuern.

Für ein Upgrade des DWC-1000 stehen Ihnen wahlweise die folgenden drei Lizenzpakete zur Verfügung:

- Die DWC-1000-AP6/DWC-1000-AP6-LIC Lizenzpakete ermöglichen die Verwaltung von 6 zusätzlichen Access Points durch den Wireless Controller. Ein Upgrade des DWC-1000 kann mithilfe dieses Lizenzpakets 3 Mal erfolgen und ermöglicht so eine Unterstützung von insgesamt 24 Access Points.

- Im Zuge des Erwerbs der DWC-1000-VPN/DWC-1000-VPN-LIC Lizenzpakete kann der Wireless Controller VPN-, Firewall-, Website-Filter (statische WCF) und Routing-Funktionen bereitstellen.

- Die DWC-1000-WCF-12/DWC-1000-WCF-12-LIC Lizenzpakete ermöglichen die dynamische WCF-Funktion (Kategoriefilterung) für ein Jahr. Sie bietet Ihnen die Möglichkeit, den Zugriff für Benutzer auf bis zu 32 Kategorien von Websites, wie pornographische Websites, Spiele, Online-Shopping und viele andere einzuschränken. Dynamic WCF bietet darüber hinaus auch eine Protokollierfunktion. Bei jedem Versuch eines Benutzers auf eine Website zuzugreifen, die gesperrt ist, wird das entsprechende Ereignis protokolliert.

Hinweis:

1. Stellen Sie sicher, dass die Firmware v4.2.0.6 oder höher für DWC-1000 verwendet wird.
2. Vergewissern Sie sich, dass die DWC-1000-VPN Lizenz bereits aktiviert ist, bevor Sie die DWC-1000-WCF-12 Lizenz aktivieren.

## Lieferumfang und Auspacken des Produkts

Öffnen Sie den Versandkarton, entnehmen Sie den Inhalt und packen Sie ihn vorsichtig aus. Stellen Sie bitte sicher, dass alle auf der folgenden Packliste aufgeführten Artikel auch tatsächlich geliefert wurden und unbeschädigt sind. Sollte ein Artikel fehlen oder beschädigt sein, wenden Sie sich zum Zwecke einer Ersatzlieferung umgehend an Ihren D-Link-Fachhändler.

- Ein (1) DWC-1000 Wireless Controller
- Ein (1) Netzteil
- Ein (1) Konsolenkabel (RJ-45-to-DB-9-Kabel)
- Ein (1) Ethernet-Kabel (CAT5 UTP/Straight-Through)
- Eine (1) Referenz-CD (CD-ROM mit der Produktdokumentation im PDF-Format)
- Zwei (2) Rackbefestigungsklammern

## Produktübersicht

### Vorderseite – DWC-1000



Abbildung 1. Vorderseite des DWC-1000

Element	Merkmal	Beschreibung
A	LED-Betriebsanzeige	Zeigt an, dass der Wireless Controller eingeschaltet ist.
B	USB-Ports (1-2)	Können verschiedene USB 1.1 oder 2.0 Geräte unterstützen. Dazu zählen: 1. Flash-Speicher oder Festplatte für gemeinsamen Netzwerkzugang. 2. Drucker.
C	Gigabit-LAN-Ports (1-4)	Zum Anschluss von Ethernet-Geräten wie Computer, Switches und Hubs.
D	Gigabit-Option-Ports (1-2)	Der Option1-Port ist für die Verbindung zu einem Backbone. Nach Aktivierung der VPN/Firewall/Router-Funktion im Zuge eines Lizenzpaket-Upgrade, fungiert der Option1-Port als WAN-Port für die Verbindung zu einem Kabel- oder DSL-Modem. Der Option2-Port kann dann als WAN- oder DMZ-Port für duale WAN-Verbindungen oder interne Serverfarm-Zwecke dienen.
E	Konsolenport	Wird für den Zugriff auf die CLI (Command Line Interface, Befehlszeileinstelle) über ein RJ-45-to-DB-9 Konsolenkabel genutzt.

Tabelle 1. Beschreibung der Vorderseite

## Gerätstatus-LEDs und Ethernet-Port-LEDs

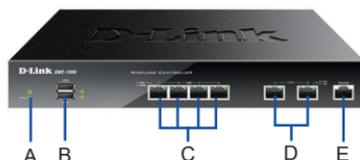

Abbildung 2. Ethernet RJ-45 Port LED

Die Geräte-LEDs zeigen Informationen über den aktuellen Gerätestatus an. Die BETRIEBSANZEIGE/STATUS-LED leuchtet während des Einschalt- und Hochfahrvorgangs durchgehend orangefarben. Der Vorgang dauert etwa eine Minute. Danach leuchtet die LED durchgehend grün. Wenn Sie das Gerät ausschalten und dann wieder einschalten möchten, ist es ratsam, zwischen dem Ausschalten und dem erneuten Einschalten ein paar Sekunden zu warten. Die Ethernet-LEDs zeigen den Status für jeden Ethernet-Port an. In Tabelle 2 sind Name, Farbe, Status und Beschreibung für jede Geräte-LED aufgeführt.

LED Anzeigen	Farbe	Status	Beschreibung
Strom / Status	Orangefarben/Grün	Durchgehend orangefarben	Einschalt- und Hochfahrvorgang im Gange.
		Durchgehend grün	Einschalt- und Hochfahrvorgang abgeschlossen.
		Blinkt orangefarben	Gerät abgestürzt und in Wiederherstellmodus.
		Grün blinkend	System defekt und Firmware-Upgrades fehlgeschlagen.
		LED leuchtet nicht	Das Gerät ist ausgeschaltet.
USB	Grün	Durchgehend grün	Gute Verbindung.
		Grün blinkend	Dieser Port ist aktiv.
		LED leuchtet nicht	Keine Verbindung.
TX/RX-Status	Grün	Durchgehend grün	Verbindung ist hergestellt.
		Grün blinkend	Port sendet oder empfängt Daten.
		LED leuchtet nicht	Keine Verbindung.
Verbindungs-geschwindigkeit	Grün/Orangefarben	Durchgehend grün	Port-Betrieb mit 100 Mbit/s.
		Durchgehend orangefarben	Port-Betrieb mit 1000 Mbit/s.
		LED leuchtet nicht	Port-Betrieb mit 10 Mbit/s.

Tabelle 2. Beschreibungen der Status-LEDs des Geräts

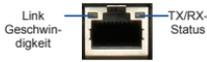
## Standardeinstellungen für die DWC-1000-Schnittstellen

Ethernet-Schnittstelle	Schnittstellentyp	IP-Adresse	Webbasiertes Management
LAN (1-4)	Statische IP	192.168.10.1/24	Aktiviert
Option1	DHCP-Client	0.0.0.0/0	Deaktiviert
Option2 (Konfigurierbarer Port)	DHCP-Client (Standard)	0.0.0.0/0	Deaktiviert
	Statische IP (wenn als DMZ konfiguriert)	172.17.100.254/24	Deaktiviert

Tabelle 3. Standardschnittstellen-Einstellungen

### Hinweis:

- Der Port 'Option2' kann erst nach Aktivierung eines VPN/Firewall/Router-Lizenzpakets verwendet werden. Es handelt sich dabei um einen konfigurierbaren Port, der verschiedene spezielle Anwendungsmöglichkeiten unterstützt. Wird der Option2-Port als DMZ-Port konfiguriert, wird die IP-Adresse auf 172.17.100.254 geändert.
- Standardmäßig bietet der D-Link Wireless Controller aus Sicherheitsgründen nur den webbasierten Zugriff von LAN-Schnittstellen.

## Installation und Verbindung

In diesem Abschnitt wird beschrieben, wie Sie ein DWC-1000-Gerät in einem 19-Zoll-Standardrack installieren und Kabel am Gerät anschließen.

### Erste Schritte

Beachten Sie die folgenden Vorsichtsmaßnahmen, um Fehler, Geräteausfälle und Verletzungen zu vermeiden:

- Vor der Installation muss die Stromversorgung getrennt werden.
- Das Gerät muss in einem Raum mit ausreichender Belüftung betrieben werden. Die Raumtemperatur darf 40°C
- Vor und hinter dem Gerät muss freier Platz von etwa 1 Meter sein.
- Achten Sie beim Installieren des Geräts in einem Rackrahmen darauf, dass die Lüftungsöffnungen an den Seiten des Gehäuses nicht blockiert sind. Stellen Sie sicher, dass geschlossene Racks über Lüfter und seitliche Lüftungsschlitze verfügen.
- Beseitigen Sie vor der Installation die folgenden Gefahrenquellen: feuchte oder nasse Böden, Lecks, beschädigte oder nicht geerdete Stromkabel und fehlende Sicherheitserdungen.

## Installation des Geräts

Der DWC-1000 kann in ein Geräterack mit einer Standardgröße von 19 Zoll eingebaut werden. So installieren Sie den DWC-1000 in einem Rack:

1. Bringen Sie die Befestigungsklammern an den beiden Seiten des Gehäuses an, wie in Abbildung 3 gezeigt, und fixieren Sie sie mit den mitgelieferten Schrauben.



Abbildung 3. Anbringen der Rackbefestigungsklammern

2. Befestigen Sie dann das Gerät mithilfe der mit dem Rack gelieferten Schrauben im Geräterack (siehe Abbildung 4).

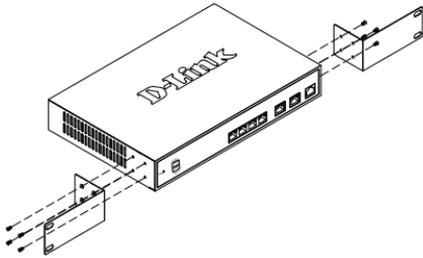

Abbildung 4. Installation des Wireless Controllers in einem Geräterack in Standardgröße

## Herstellen der Stromversorgung und Ein-/Ausschalten

Das mit dem Gerät gelieferte Netzkabel verbindet das Gerät mit Masse, wenn es an eine Schuko-

Netzsteckdose angeschlossen wird. Das Gerät muss während des normalen Betriebs geerdet sein.

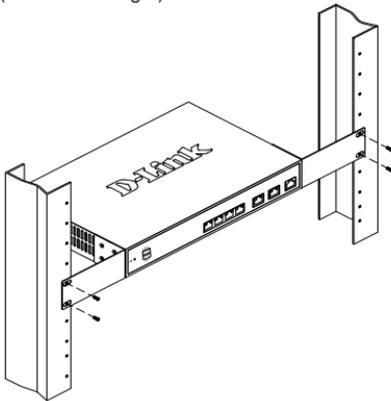
Stecken Sie zur Stromversorgung des Geräts ein Ende des Netzkabels in den Netzstromeingang an der Geräterückseite und schließen Sie das andere Ende an eine Wechselstromquelle an.

**Hinweis:** D-Link empfiehlt die Verwendung eines Überspannungsschutzes für die Stromverbindung.

Zum Einschalten des DWC-1000 stellen Sie den Netzschalter an der Geräterückseite in die Position EIN. Zum Ausschalten des Geräts stellen Sie den Netzschalter in die Position AUS.

## Anschließen des Geräts an ein Netzwerk

In diesem Abschnitt wird der physische Anschluss des DWC-1000 an ein Netzwerk beschrieben. Beachten Sie, dass der Option2-Port nur nach Aktivierung der VPN/Firewall/Router-Funktion im Zuge eines Lizenzpaket-Upgrade verwendet werden kann.

Zum Anschluss der erforderlichen Kabel, wie in Abbildung 5 angezeigt:

1. Verbinden Sie einen der mit LAN gekennzeichneten Ports (1-4) mithilfe eines RJ-45-Kabels mit einem Switch im LAN-Netzwerksegment.
2. Verbinden Sie den Konsolenport mit einem RJ-45-to-DB-9-Kabel, um die Verwaltung über die CLI (Command Line Interface, Befehlszeilenschnittstelle) zu ermöglichen.



Abbildung 5. Beispiel für einen grundlegenden Anschluss

# Erstkonfiguration

Die Wireless Controller-Software ist bereits auf dem DWC-1000 vorinstalliert. Sobald das Gerät eingeschaltet ist, kann es konfiguriert werden. Obwohl das Gerät eine werkseitige Standardkonfiguration aufweist, die es Ihnen ermöglicht, eine Verbindung zu dem Gerät herzustellen, müssen Sie weitere Einstellungen für Ihre speziellen Netzwerkerfordernisse vornehmen.

## Ermitteln des Wireless Controller

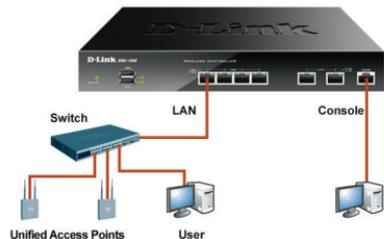
### Die Webbenutzeroberfläche (WebUI)

Damit Sie die WebUI verwenden können, muss sich der Arbeitsplatzrechner, mit dem das Gerät verwaltet wird, zunächst im gleichen Subnetzwerk wie das Gerät befinden. Der Arbeitsplatzrechner erfordert außerdem einen kompatiblen Browser:

Browser		Version
	Microsoft Internet Explorer	9.0 oder höher
	Mozilla Firefox	20 oder höher
	Opera	12.0 oder höher
	Apple Safari	5.0 oder höher
	Google Chrome	25 oder höher

Tabelle 4. Browser-Kompatibilität

So greifen Sie über die webbasierte Benutzeroberfläche auf das Gerät zu:

1. Schließen Sie Ihren Arbeitsplatzrechner an einen der Ports an, der mit LAN (1-4) gekennzeichnet ist.
2. Stellen Sie sicher, dass der Arbeitsplatzrechner mit einer statischen IP-Adresse im Subnetz 192.168.10.0/24 konfiguriert ist.

**Hinweis:** Deaktivieren Sie die Popup-Blocker-Software oder fügen Sie die Management-IP-Adresse

**http://192.168.10.1** der Liste der zugelassenen Adressen Ihrer Popup-Blocker-Software hinzu.

3. Starten Sie Ihren Browser und geben Sie die IP-Adresse für die LAN-Schnittstelle ein. (Die Standardadresse ist **http://192.168.10.1**). Drücken Sie dann auf die Eingabetaste.



Abbildung 6. Browser-Adresse

4. Melden Sie sich auf der Web-Benutzeroberfläche des Wireless Controllers an Schnittstelle Die standardmäßigen Anmeldeinformationen lauten:

**Username (Benutzername):** admin

**Password (Kennwort):** admin

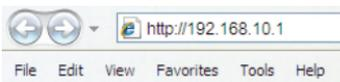

Abbildung 7. Authentifizierungs-Dialogfeld

## Verwendung einer Konsolenverbindung (RJ-45-to-DB-9 DCE)

Ihr DWC-1000 Wireless Controller bietet einen seriellen Port, über den Sie einen Computer oder ein Terminal zur Überwachung und Konfiguration des Geräts anschließen können. Dieser Port verwendet einen RJ-45-Anschluss zur Verbindung mit einem Datenkommunikationsgerät (DCE).

Zur Verwendung der Konsolenport-Verbindung benötigen Sie Folgendes:

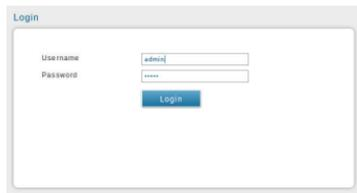
1. Ein Terminal oder einen Computer mit einem seriellen Port und Terminal-Emulationsfähigkeiten.
2. Das im Lieferumfang enthaltene RJ-45-to-DB-9-Kabel.
3. Weist Ihr Laptop oder PC keine RS-232-Anschlussbuchse auf, ist ein Konverter (nicht im Lieferumfang enthalten) nötig.

So stellen Sie eine Konsolenverbindung her:

1. Stecken Sie den RJ-45-Verbindungsstecker des mitgelieferten RJ45-to-DB9-Kabels direkt in den Konsolenport des Wireless Controllers.
2. Schließen Sie das andere Ende des Kabels an ein Terminal oder an den seriellen Anschluss eines Computers an, auf dem Terminal-Emulations-Software installiert ist. Nehmen Sie in der Terminal-Emulations-Software folgende Einstellungen vor:

**Baud rate (Baudrate):** 115200  
**Data bits (Datenbit):** 8  
**Parity (Parität):** None (Keine)  
**Stop bits (Stoppbits):** 1  
**Flow Control (Datenflusssteuerung):** None (Keine)

3. Schließen Sie den Wireless Controller an (indem Sie den Anleitungen im Abschnitt "Herstellen der Stromversorgung und Ein-/ Ausschalten" dieses Handbuchs folgen). Schalten Sie dann Ihr Gerät ein. Die Startsequenz wird am Terminal angezeigt.
4. Nach Abschluss der Startsequenz wird die Eingabeaufforderung der Befehlszeile angezeigt. Das Gerät kann jetzt konfiguriert werden.

## Ermitteln und Verwalten der Unified AP



Abbildung 8. Beispiel einer WLAN-Installation

Zum Ermitteln und Verwalten des Unified AP:

1. Erfassen Sie die MAC-Adresse jedes Unified AP im Netz.
2. Verbinden Sie den Unified AP, den Sie konfigurieren möchten, mit dem lokalen Netzwerk.
3. Melden Sie sich auf dem DWC-1000 an und konfigurieren Sie die LAN IP-Adresse passend zu dem IP-Subnetz in Ihrem lokalen Netzwerk.
4. Folgen Sie den Anweisungen des WLAN Setup-Assistenten zum Einsatz und zur Verwaltung Ihrer Access Points. Gehen Sie zu **Wizard (Assistant) > WLAN Setup Wizard (WLAN Setup-Assistent)**.

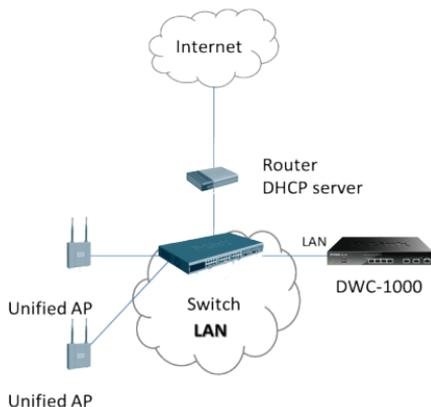

Abbildung 9. Die Seite zur Einrichtung des Geräts

Geben Sie die folgenden Informationen zur Fertigstellung des WLAN Setup-Assistenten ein:

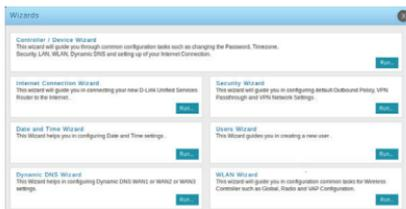

Abbildung 10. Der WLAN Setup-Assistent

- 4.1 Wireless Global Configuration (Konfiguration globaler drahtloser Verbindungen) - Wählen Sie den Ländercode.

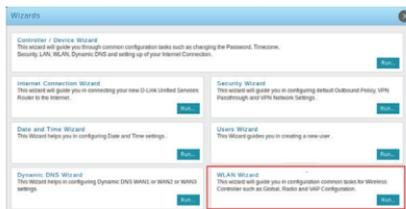

Abbildung 11. Wahl des Ländercodes

4.2 Wireless Default Radio Configuration (Standardkonfiguration für die Funkverbindung) - Erstellen Sie ein AP-Profil für die Funkeinstellung des Wireless-Netzwerks und stellen Sie den Funkmodus ein.

4.3 Wireless Default VAP Configuration (Standardkonfiguration der virtuellen WLAN Basisstation) - Geben Sie den Netzwerknamen (SSID) ein und wählen Sie eine Verschlüsselungsmethode. Geben Sie ein sicheres Kennwort (Passphrase) für Ihr WLAN ein, wenn Sie 'Static WEP' oder 'WPA Personal' wählen.

4.4 Liste der APs, die auf eine Konfiguration warten - Auf dieser Seite wird die Liste der auf die Verwaltung wartenden APs angezeigt.

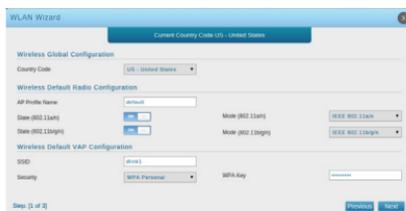

Abbildung 12. Liste der wartenden APs

4.5 VAP - eine Übersicht - Geben Sie mindestens eine MAC-Adresse des AP ein, den Sie verwalten möchten.

**Hinweis:** Wurde für den AP ein Kennwort eingerichtet, als dieser sich im Standalone-Modus befand, müssen APs authentifiziert werden, bevor sie mit dem Controller kommunizieren können. Geben Sie das gleiche Kennwort im Feld 'Authentication Password' (Authentifizierungskennwort) ein, das im Standalone-Modus angegeben wurde. Wurde im Standalone-Modus kein Kennwort angegeben, müssen Sie auch hier kein Kennwort eingeben. Es können zwischen 8 und 63 alphanumerische Zeichen für das Kennwort eingegeben werden. Das in dieses Feld eingegebene Kennwort muss mit dem auf dem AP eingerichteten übereinstimmen.



Abbildung 13. VAP - eine Übersicht

4.6 Speichern Sie die Einstellungen und stellen Sie eine Verbindung her - Sobald der Einrichtungsvorgang des Assistenten für die WLAN-Verbindung beendet ist, klicken Sie auf 'Finish' (Fertig), um Ihre Einstellungen zu speichern und eine Verbindung herzustellen.



Abbildung 14. Einrichtungsvorgang abgeschlossen

## Weitere Informationen

Weitere Informationen zur Konfiguration des DWC-1000-Geräts finden Sie in der Begleitdokumentation im PDF-Format auf der im Lieferumfang enthaltenen Master-CD oder auf der Website von D-Link.

## D-Link Wireless Controller Benutzerhandbuch

In diesem Handbuch werden die allgemeinen Operationen und Steuerelemente der Wireless Controller-Firmware beschrieben, die die Hardware der Produktserie der Wireless Controller steuert. Enthalten sind Beispiele zur Durchführung typischer administrativer Aufgaben wie das Einrichten der Rogue AP-Erkennung und Beispiele zur Verwendung des Wireless Controllers in verschiedenen Szenarien.

## D-Link Wireless Controller - CLI Referenzhandbuch

In diesem Handbuch werden alle verfügbaren textbasierten Befehle beschrieben, die auf einer RJ45-to-DB9 Konsole oder der SSH-Schnittstelle zur Konfiguration des Wireless Controllers verwendet werden können.

## Online Support

Sollten Probleme aufgetreten sein, die nicht im Benutzerhandbuch behandelt werden, besuchen Sie bitte die Website <http://support.dlink.com>. Dort werden Sie an Ihre entsprechende regionale D-Link-Website weitergeleitet.

## Garantiebestimmungen

Informationen zur eingeschränkten Garantie auf Lebenszeit für Produkte von D-Link finden Sie unter <http://warranty.dlink.com/>

## Guide d'installation rapide Contrôleur sans fil DWC-1000

Ce document vous guidera tout au long de la procédure d'installation de base de votre nouveau contrôleur sans fil de D-Link.

### DWC-1000

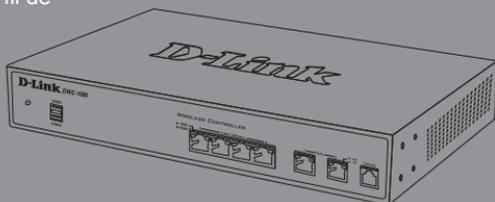

## À Propos de ce Guide

Ce guide fournit des instructions qui vous aideront à configurer étape par étape votre contrôleur sans fil DWC-1000 de D-Link. Notez que le modèle que vous avez acheté peut légèrement différer de celui illustré sur les figures.

Les contrôleurs sans fil DWC-1000 sont des contrôleurs de réseau local sans fil complets, conçus pour les environnements réseau de petite taille. Ils possèdent toute une gamme de fonctions de gestion et de sécurité des réseaux et des points d'accès. Par défaut, ils peuvent contrôler jusqu'à 6 points d'accès et jusqu'à 24 après mise à jour avec des packs de licence.

Le DWC-1000 peut être mis à jour avec trois packs de licence en option :

- Les packs de licence DWC-1000-AP6/DWC-1000-AP6-LIC permettent au contrôleur sans fil de gérer 6 points d'accès supplémentaires. Le DWC-1000 peut être mis à jour jusqu'à 3 fois avec cette licence, il peut donc prendre en charge jusqu'à 24 points d'accès au total.
- Les packs de licence DWC-1000-VPN/DWC-1000-VPN-LIC permettent au contrôleur sans fil de prendre en charge les fonctions de VPN, pare-feu, filtrage des sites Web (WCF statique) et redirection.
- Les packs de licence DWC-1000-WCF-12/DWC-1000-WCF-12-LIC activent la fonction WCF dynamique (filtrage par catégorie) pendant un an. Elle vous permet de filtrer jusqu'à 32 catégories de sites Web, tels que la pornographie, les jeux, le shopping en ligne et beaucoup d'autres, pour empêcher les utilisateurs d'y accéder à partir de votre réseau. Le WCF dynamique dispose également d'une fonction de journalisation. Chaque fois qu'un utilisateur tente d'accéder à un site Web bloqué, l'événement correspondant sera consigné.

Remarque :

1. Assurez-vous d'utiliser le microprogramme v4.2.0.6 ou supérieur pour le DWC-1000.
2. Assurez-vous que la licence DWC-1000-VPN est déjà activée avant d'activer la licence DWC-1000-WCF-12.

## Déballage du produit

Ouvrez le carton d'emballage, puis déballez soigneusement son contenu. Consultez la liste de colisage ci-dessous pour vous assurer qu'il ne manque aucun article et qu'ils sont tous en bon état. Si un des éléments est manquant ou endommagé,

veuillez contacter votre revendeur D-Link local pour obtenir un remplacement.

- Un (1) contrôleur sans fil DWC-1000
- Un (1) Adaptateur secteur
- Un (1) câble de console (câble RJ-45 à DB-9)
- Un (1) câble Ethernet (CAT5 UTP/droit)
- Un (1) CD de référence (CD-ROM contenant la documentation du produit au format PDF)
- Deux (2) supports de montage en rack

## Présentation du produit

### Façade - DWC-1000

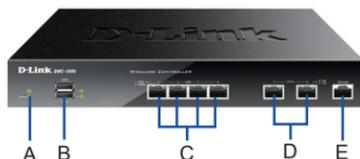

Figure 1. Façade du DWC-1000

Élément	Caractéristique	Description
A	Voyant d'alimentation	Indique que le contrôleur sans fil est sous tension.
B	Ports USB (1-2)	Ils peuvent prendre en charge les différents périphériques USB 1.1 ou 2.0, notamment : 1. Disque Flash ou disque dur pour le partage sur le réseau. 2. Imprimante.
C	Ports LAN Gigabit (1-4)	Connexion de périphériques Ethernet tels que des ordinateurs, des commutateurs et des concentrateurs.
D	Ports d'options Gigabit (1-2)	Le port Option1 est réservé à la connexion à un réseau fédérateur. Après avoir activé la fonction de VPN/pare-feu/routeur par le biais d'une mise à jour du pack de licence, le port Option1 sert de port de réseau étendu pour se connecter à un modem câble ou DSL, alors que le port Option2 peut servir de port de réseau étendu ou DMZ pour les doubles connexions au réseau étendu ou à des fins de création de grappes de serveurs internes.
E	Port de console	Permet d'accéder à l'interface de ligne de commande (CLI) via un câble de console RJ-45 à DB-9.

Tableau 1. Description de la façade

### Voyants d'état et voyants des ports Ethernet du périphérique

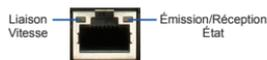

Figure 2. Voyants du port Ethernet RJ-45

Les voyants du périphérique donnent des informations sur son état actuel. Pendant la mise sous tension du périphérique, le VOYANT D'ALIMENTATION/D'ÉTAT reste allumé en orange. Le démarrage prend environ une minute, ensuite le voyant devient vert. Pour éteindre le périphérique puis le rallumer, il est conseillé d'attendre quelques secondes entre le moment où vous l'arrêtez puis le rallumez. Les voyants Ethernet affichent l'état de chaque port Ethernet. Le tableau 2 répertorie le nom, la couleur, l'état et la description de chaque voyant du périphérique.

Voyant lumineux Indicateurs	Couleur	État	Description
Alimentation / État	Orange / Vert	Orange fixe	Processus de mise sous tension en cours.
		Vert fixe	Processus de mise sous tension terminé.
		Orange clignotant	Le périphérique a planté et est en mode de récupération.
		Vert clignotant	Le système est défectueux et les mises à jour de microprogramme ont échoué.
USB	Vert	Voyant éteint	Le périphérique est éteint.
		Vert fixe	La connexion est correcte.
		Vert clignotant	Ce port présente une activité.
Émission/ Réception	Vert	Voyant éteint	Pas de liaison.
		Vert fixe	Une connexion est active.
		Vert clignotant	Le port envoie ou reçoit des données.
Vitesse de la LIAISON	Vert / Orange	Voyant éteint	Pas de connexion.
		Vert fixe	Le port fonctionne à 100 Mbits/s.
		Orange fixe	Le port fonctionne à 1000 Mbits/s.
		Voyant éteint	Le port fonctionne à 10 Mbits/s.

Tableau 2. Description des voyants d'état du périphérique

## Paramètres par défaut de l'interface du DWC-1000

Interface Ethernet	Type de l'interface	Adresse IP	Gestion Web
Réseau local (1-4)	Adresse IP statique	192.168.10.1/24	Activé
Option1	Client DHCP	0.0.0.0/0	Désactivé
Option2 (Port configurable)	Client DHCP (par défaut)	0.0.0.0/0	Désactivé
	Adresse IP statique (lorsqu'elle est configurée en tant que DMZ)	172.17.100.254/24	Désactivé

Tableau 3. Paramètres par défaut des interfaces

### Remarque :

- Le port Option2 pourra être utilisé après avoir activé un pack de licence VPN/pare-feu/ routeur. Le port Option2, configurable, prend en charge diverses applications avancées. Lorsqu'il est configuré sous forme de port DMZ, son adresse IP est remplacée par 172.17.100.254.
- Pour des raisons de sécurité, par défaut le contrôleur sans fil de D-Link permet uniquement d'accéder à l'interface Web depuis des interfaces de réseau.

## Installation et connexion

Ce chapitre décrit comment installer un périphérique DWC-1000 dans un rack standard de 19 pouces et comment y relier des câbles et l'alimentation.

### Avant de commencer

Respectez les précautions suivantes afin d'éviter tout risque d'arrêt, de dysfonctionnement de l'équipement ou de blessure :

- Avant l'installation, vérifiez toujours que l'alimentation est déconnectée.
- Vérifiez que la pièce dans laquelle le périphérique est utilisé est correctement aérée et que la température ambiante ne dépasse pas 40 °C
- Veillez à laisser un mètre devant et derrière le périphérique.
- Si vous installez l'appareil dans un bâti, veillez à ce que le cadre de ce dernier ne bouche pas les orifices de ventilation de l'appareil. Assurez-vous que les bâtis intégrés possèdent des ventilateurs et des orifices latéraux.

- S'assurer qu'aucune des conditions dangereuses suivantes n'est présente avant l'installation : sols humides ou mouillés, fuites ou câbles d'alimentation souterrains, endommagés ou sans terre de protection.

## Installation du matériel

Vous pouvez monter le DWC-1000 dans un bâti standard de 19 pouces. Pour installer le DWC-1000 dans un bâti :

1. Montez les supports de montage de chaque côté du châssis, comme indiqué sur la figure 3, puis fixez-les à l'aide des vis fournies.

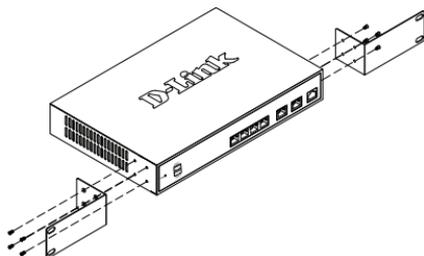

Figure 3. Fixation des supports de montage du bâti

2. Ensuite, utilisez les vis fournies avec le bâti pour monter le périphérique dedans, comme illustré à la Figure 4.

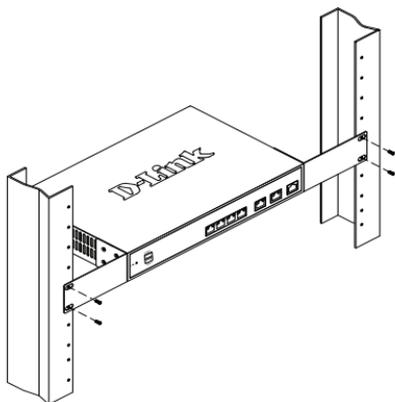

Figure 4. Installation du contrôleur sans fil dans un bâti de taille standard

## Alimentation de l'appareil et mise en marche/arrêt

Le cordon d'alimentation CA fourni avec l'appareil permet de relier ce dernier à la terre lorsqu'il est branché à une prise de courant CA reliée à la terre. Le périphérique doit être relié à la terre pendant son fonctionnement normal.

Pour connecter le périphérique à une source d'alimentation, branchez une extrémité du cordon CA au connecteur d'alimentation CA situé à l'arrière de l'appareil. Branchez l'autre extrémité à une prise de courant CA.

**Remarque :** Nous recommandons d'utiliser un parasurtenseur pour la connexion de l'alimentation.

Pour allumer le DWC-1000, mettez l'interrupteur d'alimentation CA situé à l'arrière de l'appareil en position Marche (ON). Pour l'éteindre, mettez-le en position Arrêt (OFF).

## Connecter le périphérique à un réseau

Cette section fournit des informations de base sur la connexion physique du DWC-1000 à un réseau. Le port Option2 ne peut être utilisé qu'après avoir activé les fonctions de VPN/pare-feu/routeur via une mise à jour de la licence.

Connectez les câbles nécessaires comme illustré en Figure 5 :

1. Connectez un câble RJ-45 entre l'un des ports étiquetés LAN (1-4) et un commutateur de la section de réseau LAN.
2. Connectez un câble RJ-45 à DB-9 au port de console pour pouvoir accéder à l'interface de gestion CLI (interface de ligne de commande).

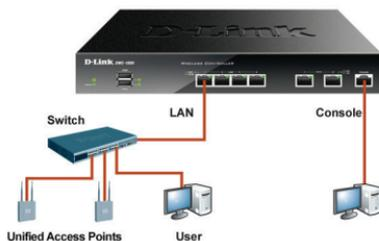

Figure 5. Exemple de connexion de base

# Configuration initiale

Le logiciel Wireless Controller est préinstallé sur le DWC-1000. Une fois le périphérique allumé, il est prêt à être configuré. Bien que le périphérique possède une configuration d'usine par défaut qui vous permet d'établir une connexion, vous devez effectuer des configurations supplémentaires pour satisfaire aux besoins spécifiques de votre réseau.

## Détection du contrôleur sans fil

### Utiliser l'interface Web

Pour utiliser l'interface Web, la station de travail qui sert à gérer le périphérique doit se trouver initialement sur le même sous-réseau que celui-ci. Le poste de travail requiert également un navigateur compatible :

Navigateur		Version
	Microsoft Internet Explorer	9,0 ou versions ultérieures
	Mozilla Firefox	20 ou versions ultérieures
	Opera	12.0 ou versions ultérieures
	Apple Safari	5.0 ou versions ultérieures
	Google Chrome	25 ou versions ultérieures

Tableau 4. Liste des navigateurs compatibles

Pour accéder à l'interface Web du périphérique :

1. Connectez votre poste de travail à l'un des ports étiquetés LAN (1-4).
2. Vérifiez que votre poste de travail est configuré avec une adresse IP statique sur le sous réseau 192.168.10.0/24.

**Remarque :** Désactivez le blocage des fenêtres publicitaires ou ajoutez l'adresse IP de gestion **http://192.168.10.1** à la liste des sites autorisés du bloqueur de fenêtres publicitaires.

3. Lancez votre navigateur, puis saisissez l'adresse IP de l'interface du réseau local (l'adresse IP par défaut est **http://192.168.10.1**) et appuyez sur Entrée.

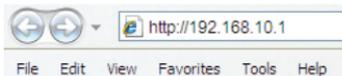

Figure 6. Adresse du navigateur

4. Connectez-vous à l'interface Web du contrôleur sans fil. Par défaut, les informations d'ouverture de session sont les suivantes :

**Username (Nom d'utilisateur) :** admin  
**Password (Mot de passe) :** admin

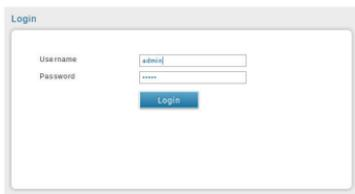

Figure 7. Boîte de dialogue d'authentification

## Utilisation d'une connexion de console (ETCD RJ-45 à DB-9)

Le contrôleur sans fil DWC-1000 dispose d'un port série vous permettant de vous connecter à un ordinateur ou un terminal afin de surveiller et configurer le périphérique. Ce port utilise un connecteur RJ-45, réalisé pour une connexion ETCD (Équipement Terminal de Circuit de Données).

Pour utiliser la connexion du port de console, vous avez besoin du matériel suivant :

1. Un terminal ou un ordinateur possédant à la fois un port série et la capacité d'émuler un terminal.
2. Le câble RJ-45 à DB-9 inclus.
3. Si votre ordinateur portable ou votre PC ne possède pas de connecteur RS-232, un convertisseur (non fourni) est nécessaire.

Pour établir une connexion de console :

1. Branchez le connecteur RJ-45 du câble RJ-45 à DB-9 fourni directement dans le port de la console du contrôleur sans fil.
2. Connectez l'autre extrémité du câble à un terminal ou à un connecteur série d'un ordinateur exécutant un logiciel d'émulation de terminal. Configurez les valeurs du logiciel d'émulation du terminal de la façon suivante :

**Débit de baud :** 115200  
**Bits de données :** 8  
**Parité :** Aucun  
**Bits d'arrêt :** 1  
**Contrôle de flux :** Aucun

3. Connectez le contrôleur sans fil conformément aux instructions fournies dans la section « Alimentation de l'appareil et mise en marche/arrêt » du présent guide, puis allumez votre périphérique. La séquence de démarrage apparaît sur le terminal.
4. Une fois la séquence de démarrage terminée, l'invite de commande s'affiche et le périphérique est prêt à être configuré.

## Détection et gestion du PA unifié

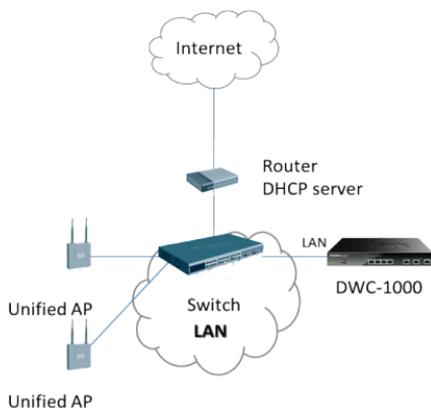

Figure 8. Exemple de déploiement d'un réseau local sans fil

Pour détecter et gérer le PA unifié :

1. Enregistrez l'adresse MAC de chaque PA unifié sur le réseau.
2. Connectez le PA unifié que vous voulez configurer sur le réseau Ethernet local.
3. Connectez-vous au DWC-1000 et définissez son adresse IP LAN dans la plage du réseau Ethernet local.
4. Exécutez l'Assistant de configuration du réseau local sans fil pour gérer vos points d'accès. Allez dans **Assistant > Assistant de configuration du réseau local sans fil**.

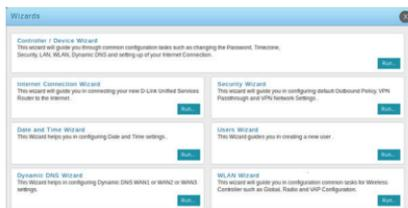

Figure 9. Page de configuration

Munissez-vous des informations suivantes et saisissez-les pour terminer l'Assistant de configuration du réseau local sans fil :

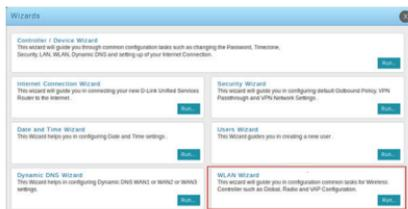

Figure 10. Assistant de configuration du réseau local sans fil

- 4.1 Configuration globale du réseau sans fil - Choisissez le code pays.



Figure 11. Choix du code pays

- 4.2 Configuration radio par défaut du sans fil - Créez un Profil de PA correspondant au paramètre de la carte réseau sans fil et configurez le mode radio.
- 4.3 Configuration par défaut du VAP sans fil - Saisissez le nom de réseau du SSID, puis sélectionnez une méthode de sécurité. Si vous sélectionnez WEP statique ou WPA personnel, saisissez un mot de passe sécurisé pour votre réseau local sans fil.
- 4.4 Liste des PA en attente d'être configurés - Cette page affiche la liste des PA en attente de gestion.

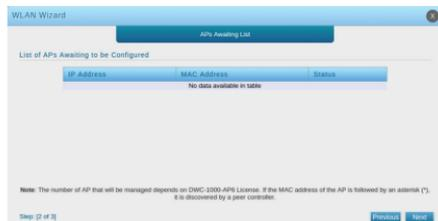

Figure 12. Liste des PA en attente

- 4.5 Récapitulatif des points d'accès valides - Saisissez au moins une adresse MAC du PA que vous souhaitez gérer.

**Remarque :** Si un mot de passe a été défini pour le PA en mode autonome, le PA doit être authentifié avant de pouvoir être associé au contrôleur. Saisissez le même mot de passe que celui défini dans la zone Mot de passe d'authentification en mode autonome. Si aucun mot de passe n'a été défini en mode autonome, il est inutile de saisir un mot de passe ici.

Un mot de passe peut comporter entre 8 et 63 caractères. Le mot de passe saisi dans ce champ doit correspondre à celui configuré sur le PA.



Figure 13. Récapitulatif des points d'accès valides

- 4.6 Enregistrez les paramètres et connectez-vous - Une fois l'Assistant de configuration de connexion au réseau sans fil exécuté, cliquez sur le bouton **Terminer** pour enregistrer vos paramètres et vous connecter.



Figure 14. Configuration terminée

## Informations complémentaires

Vous pouvez consulter la documentation complémentaire proposée au format PDF sur le CD joint ou visiter le site Web de D-Link pour de plus amples informations sur la configuration du DWC-1000.

### Manuel d'utilisation du contrôleur sans fil D-Link

Ce manuel explique les fonctions principales du contrôleur sans fil. Il comporte des exemples de réalisation de tâches administratives types, telles que la configuration d'une détection de PA indésirables et l'utilisation du contrôleur sans fil dans diverses situations.

### Guide de référence du CLI du contrôleur sans fil de D-Link

Ce document présente toutes les commandes textuelles disponibles que vous pouvez utiliser sur une console RJ-45 à DB-9 ou sur une interface SSH pour configurer le contrôleur sans fil.

### Assistance en ligne

Si vous rencontrez des problèmes non répertoriés dans le manuel d'utilisation, consultez le site <http://support.dlink.com>, qui vous renverra vers votre site Web D-Link local approprié.

### Informations sur la garantie

Les informations relatives à la garantie limitée dans le temps D-Link sont disponibles à l'adresse suivante : <http://warranty.dlink.com/>



## Guía de instalación rápida DWC-1000 Wireless Controller

Este documento le guiará a través del proceso de instalación básico de su nuevo controlador inalámbrico D-Link.

### DWC-1000

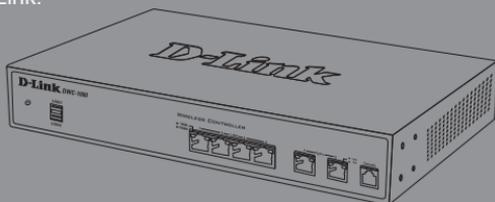

La documentación está también disponible en CD y a través del sitio web de D-Link

## Acerca de esta guía

Esta guía ofrece instrucciones paso a paso para configurar el controlador inalámbrico D-Link DWC-1000. Tenga en cuenta que el modelo que ha adquirido puede tener un aspecto ligeramente diferente al mostrado en las ilustraciones.

Los controladores inalámbricos DWC-1000 son controladores LAN inalámbricos totalmente equipados para entornos de redes pequeñas. Los controladores tienen un rango de red y cuentan con funciones de gestión y seguridad del punto de acceso. Los controladores pueden controlar hasta 6 puntos de acceso de manera predeterminada y hasta 24 después de actualizarlos con paquetes de licencia.

El DWC-1000 se puede actualizar con tres paquetes de licencia opcionales:

- Los paquetes de licencia DWC-1000-AP6/ DWC-1000-AP6-LIC permiten al controlador inalámbrico gestionar 6 puntos de acceso adicionales. El DWC-1000 se puede actualizar hasta 3 veces con este paquete de licencia, lo que le permitirá admitir un total de 24 puntos de acceso.
- Los paquetes de licencia DWC-1000-VPN/ DWC-1000-VPN-LIC permiten al controlador inalámbrico admitir funciones de VPN, cortafuegos, filtro de sitio web (WCF estático) y enrutamiento.
- Los paquetes de licencia DWC-1000-WCF-12/ DWC-1000-WCF-12-LIC permiten la característica de WCF (filtrado por categoría) dinámico durante un año. Permiten filtrar hasta 32 categorías de sitios web, como pornografía, juegos, compras en línea y muchas más, para restringir el acceso de los usuarios a los mismos desde su red. WCF dinámico tiene también una característica de registro. Siempre que un usuario intenta acceder a un sitio web que está bloqueado, se registrará el evento correspondiente.

Nota:

1. Asegúrese de que se está utilizando el firmware v4.2.0.6 o superior para DWC-1000.
2. Asegúrese de que ya está activada la licencia DWC-1000-VPN antes de activar la licencia DWC-1000-WCF-12.

## Desempaquetado del producto

Abra la caja del envío y desempaquete su contenido con cuidado. Consulte la lista de envasado siguiente para asegurarse de que todos los artículos están presentes y que no están dañados. Si falta algún artículo o está dañado, póngase en contacto con su proveedor local de D-Link para que lo reponga.

- Un (1) controlador inalámbrico DWC-1000
- Un (1) Adaptador de alimentación
- Un (1) cable para consola (cable RJ-45 a DB-9)
- Un (1) cable Ethernet (CAT5 UTP/directo)
- Un (1) CD de referencia (CD-ROM que contiene la documentación del producto en formato PDF)
- Dos (2) soportes de montaje en estante

## Descripción general del producto

### Panel frontal - DWC-1000



Figura 1. Panel frontal del DWC-1000

Elemento	Característica	Descripción
A	LED de alimentación	Indica que el controlador inalámbrico está encendido.
B	Puertos USB (1-2)	Pueden admitir diversos dispositivos USB 1.1 o 2.0, incluyendo: 1. Disco flash o disco duro para compartir la red. 2. Impresora.
C	Puertos Gigabit LAN (1-4)	Conectan dispositivos Ethernet como ordenadores, conmutadores y terminales.
D	Puertos opcionales Gigabit (1-2)	El puerto opcional 1 es para la conexión a una red troncal. Después de activar la función de VPN/ cortafuegos/router a través de una actualización con paquete de licencia, el puerto Opción 1 actuará como un puerto WAN para la conexión a un módem por cable o DSL; y el puerto Opción 2 puede servir como un puerto WAN o DMZ para conexiones WAN dobles o torre de servidores interna.
E	Puerto de la consola	Se utiliza para acceder a la interfaz de línea de comandos (CLI) a través de un cable para consola de RJ-45 a DB-9.

Tabla 1. Descripciones del panel frontal

### Indicadores LED de estado del dispositivo e indicadores LED de puerto Ethernet

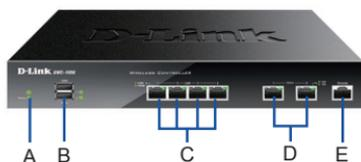

Figura 2. Indicador LED de puerto Ethernet RJ-45

Los indicadores LED del dispositivo muestran información acerca del estado actual del dispositivo. Al activarse el dispositivo, el LED de ALIMENTACIÓN/ESTADO estará encendido en naranja continuo durante el proceso de encendido. El inicio tarda aproximadamente un minuto en completarse y después el LED cambiará a verde continuo. Si desea desactivar y activar de nuevo el dispositivo, se recomienda esperar unos segundos entre apagarlo y volver a encenderlo. Los indicadores LED de Ethernet muestran el estado de cada puerto Ethernet. La Tabla 2 enumera el nombre, el color, el estado y la descripción de cada LED del dispositivo.

Indicadores LED	Color	transmisión/recepción	Descripción
Alimentación / transmisión/recepción	Naranja/Verde	Naranja continuo	Proceso de encendido en curso.
		Verde continuo	Proceso de encendido completo.
		Naranja parpadeante	El dispositivo se ha bloqueado y está en modo de recuperación.
		Verde parpadeante	Se ha producido un error en el sistema y las actualizaciones de firmware han fallado.
USB	Verde	Verde continuo	La conexión es buena.
		Verde parpadeante	Existe actividad en este puerto.
		Luz apagada	No existe conexión.
Estado de transmisión/recepción	Verde	Verde continuo	Existe conexión.
		Verde parpadeante	El puerto está enviando o recibiendo datos.
		Luz apagada	No existe conexión.
Velocidad de la CONEXIÓN	Verde/Naranja	Verde continuo	El puerto funciona a 100 Mbps.
		Naranja continuo	El puerto funciona a 1.000 Mbps.
		Luz apagada	El puerto funciona a 10 Mbps.

**Tabla 2. Descripciones del LED de estado del dispositivo**

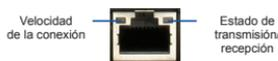
## Parámetros de interfaz predeterminados de DWC-1000

Interfaz Ethernet	Tipo de interfaz	Dirección IP	Gestión basada en web
LAN (1-4)	IP estática	192.168.10.1/24	Activada
Opción 1	Cliente DHCP	0.0.0.0/0	Desactivada
Opción 2 (puerto configurable)	Cliente DHCP (predeterminado)	0.0.0.0/0	Desactivada
	IP estática (cuando está configurada como DMZ)	172.17.100.254/24	Desactivada

**Tabla 3. Parámetros de interfaz predeterminada**

### Nota:

- El puerto Opción 2 se podrá utilizar después de activar un paquete de licencia de VPN/cortafuegos/router. El puerto Opción 2 es un puerto configurable que admite aplicaciones para varias situaciones avanzadas. Cuando el puerto Opción 2 se configura como un puerto DMZ, la dirección IP se cambiará a 172.17.100.254.
- De forma predeterminada, el controlador inalámbrico D-Link solo permite el acceso a la GUI web desde las interfaces LAN por motivos de seguridad.

## Instalación y conexión

Este capítulo describe cómo instalar un dispositivo DWC-1000 en un estante de equipos estándar de 19 pulgadas y cómo conectar los cables y la alimentación al dispositivo.

### Antes de empezar

Respete las precauciones siguientes para ayudar a evitar paradas, errores del equipo y lesiones:

- Antes de la instalación, compruebe siempre que la fuente de alimentación está desconectada.
- Asegúrese de que la sala en la que está utilizando el dispositivo tiene la circulación de aire adecuada y que la temperatura de la sala no supera los 40 °C (104 °F).
- Asegúrese de que hay un metro (tres pies) de espacio en la parte frontal y en la parte trasera del dispositivo.
- No coloque el dispositivo en una estructura de estante de equipos que bloquee la ventilación de aire en los laterales del chasis. Asegúrese de que los estantes adjuntos tienen ventiladores y laterales con celosía.

- Antes de la instalación, asegúrese de que no existe ninguna de las condiciones peligrosas siguientes: suelos húmedos o con agua, fugas, cables de alimentación sin toma de tierra o desgastados o falta de tomas de tierra de seguridad.

## Instalación del equipo

Puede montar el DWC-1000 en un estante de equipos estándar de 19 pulgadas. Para instalar el DWC-1000 en un estante:

1. Acople los soportes de montaje a cada lado del chasis, como se muestra en la figura 3 y fíjelos con los tornillos suministrados.



Figura 3. Acople los soportes de montaje en estante

2. A continuación, utilice los tornillos suministrados con el estante de equipos para montar el dispositivo en el estante como se muestra en la figura 4.

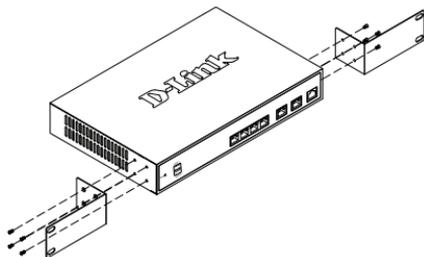

Figura 4. Instale el controlador inalámbrico en un estante de equipos de tamaño estándar

## Conexión de la alimentación y encender o apagar

El cable de alimentación CA enviado con el dispositivo conecta el dispositivo a la toma de tierra cuando se enchufa en una toma de alimentación CA conectada a tierra. El dispositivo debe estar conectado a tierra durante el funcionamiento normal.

Para conectar el dispositivo a una fuente de alimentación, enchufe un extremo del cable de alimentación CA en el conector de alimentación de CA en el panel posterior del dispositivo. Enchufe el otro extremo en una fuente de alimentación CA.

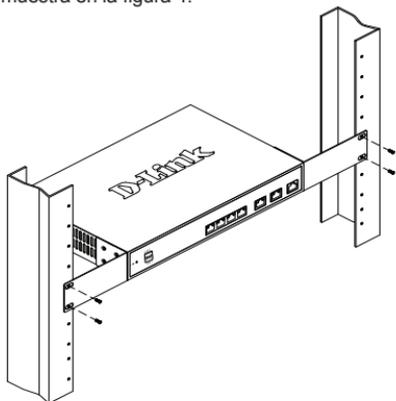
**Nota:** se recomienda el uso de un protector de sobretensión para la conexión de alimentación.

Para encender el DWC-1000, pulse el interruptor de alimentación CA en el panel posterior hasta la posición de encendido. Para apagar el dispositivo, pulse el interruptor de alimentación hasta la posición de apagado.

## Conexión del dispositivo a una red

Esta sección proporciona información básica acerca de la conexión física entre el DWC-1000 y una red. Tenga en cuenta que el puerto Opción 2 solo se puede utilizar después de activar las funciones de VPN/cortafuegos/router a través de una actualización de licencia.

Para conectar los cables necesarios como se muestra en la figura 5:

1. Conecte un cable RJ-45 desde uno de los puertos con la etiqueta LAN (1-4) a un conmutador en el segmento de red LAN.
2. Conecte un cable de RJ-45 a DB-9 desde el puerto de la consola para el acceso de gestión a CLI (Interfaz de línea de comandos).



Figura 5. Ejemplo de conexión básica

## Configuración inicial

El software del controlador inalámbrico está preinstalado en el DWC-1000. Cuando se enciende el dispositivo, está preparado para configurarse. Aunque el dispositivo tiene una configuración predeterminada de fábrica que permite conectarse al dispositivo, debe realizar la configuración adicional para satisfacer sus requisitos de red específicos.

### Descubriendo el controlador inalámbrico

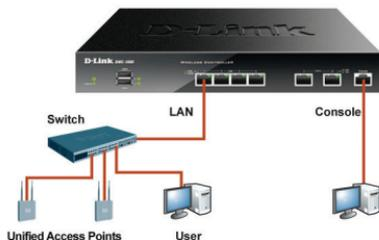
#### Utilización de WebUI

Para utilizar la WebUI, la estación de trabajo desde la que gestiona el dispositivo debe estar inicialmente en la misma subred que el dispositivo. La estación de trabajo necesita también un explorador compatible:

Explorador		Versión
	Microsoft Internet Explorer	9,0 o superior
	Mozilla Firefox	20 o superior
	Opera	12.0 o superior
	Apple Safari	5.0 o superior
	Google Chrome	25 o superior

Tabla 4. Compatibilidad del explorador

Para acceder a la WebUI del dispositivo:

1. Conecte la estación de trabajo a uno de los puertos con la etiqueta LAN (1-4).
2. Asegúrese de que la estación de trabajo está configurada con una dirección IP estática en la subred 192.168.10.0/24.  
**Nota:** desactive el software de bloqueo de elementos emergentes o añada la dirección IP de gestión **http://192.168.10.1** a la lista de bloqueadores de elementos emergentes permitidos.
3. Inicie el explorador e introduzca la dirección IP para la interfaz de LAN (la dirección IP predeterminada es **http://192.168.10.1**) y, a continuación, pulse Intro.



Figura 6. Dirección del explorador

4. Inicie sesión en la interfaz web del controlador inalámbrico. La información predeterminada de inicio de sesión es:

**Nombre de usuario:** admin  
**Contraseña:** admin

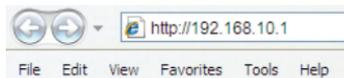

Figura 7. Cuadro de diálogo de autenticación

### Utilización de una conexión de consola (DCE de RJ-45 a DB-9)

El controlador inalámbrico DWC-1000 incluye un puerto serie que permite conectarse a un ordenador o terminal para la monitorización y configuración del dispositivo. Este puerto es un conector RJ-45, que se utiliza como una conexión de equipo terminal de comunicación de datos (DCE).

Para utilizar la conexión del puerto de la consola, necesita el equipo siguiente:

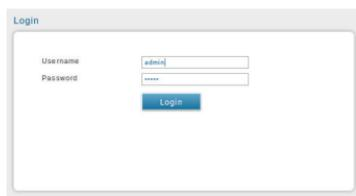
1. Un terminal o un ordenador con un puerto serie y capacidad para emular un terminal.
2. El cable de RJ-45 a DB-9 incluido.
3. Si su ordenador portátil o de sobremesa no tiene un conector RS-232, será necesario un convertidor (no incluido).

Para establecer una conexión de consola:

1. Enchufe directamente el conector RJ-45 del cable de RJ-45 a DB-9 suministrado al puerto para consola en el controlador inalámbrico.
2. Conecte el otro extremo del cable a un terminal o al conector serie de un ordenador que ejecute el software de emulación de terminal. Configure los valores del software de emulación de terminal del modo siguiente:

**Frecuencia de baudios:** 115200

**Bits de datos:** 8

**Paridad:** Ninguno

**Bits de parada:** 1

**Control de flujo:** Ninguno

3. Conecte el controlador inalámbrico siguiendo las instrucciones de la sección "Conexión de la alimentación y encender o apagar" de esta guía y, a continuación, encienda el dispositivo. En el terminal se mostrará la secuencia de arranque.
4. Una vez completada la secuencia de arranque, se mostrará el símbolo del sistema y el dispositivo está preparado para configurarse.

## Descubrir y gestionar el AP unificado



Figura 8. Ejemplo de despliegue de la red WLAN

Para descubrir y gestionar el AP unificado AP:

1. Registre la dirección MAC de cada AP unificado en la red.
2. Conecte el AP unificado que desea configurar en la red Ethernet de área local.
3. Inicie sesión en el DWC-1000 y establezca la dirección IP de LAN para que esté en la subred de la red Ethernet de área local.
4. Complete el Asistente para la configuración de WLAN para gestionar los puntos de acceso. Desplácese a **Asistente > Asistente para la configuración de WLAN**.

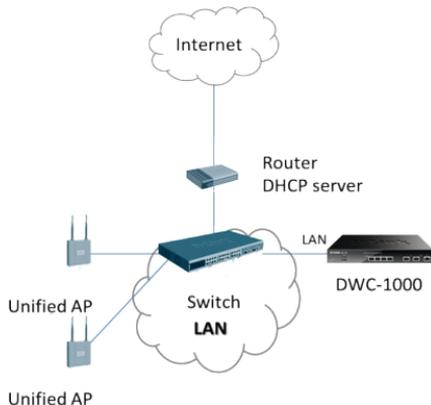

Figura 9. Página Configuración

Consiga e introduzca la información siguiente para completar el Asistente para la configuración de WLAN:

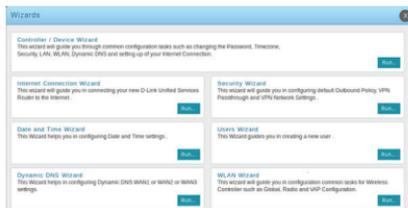

Figura 10. Asistente para la configuración de WLAN

4.1 Configuración global inalámbrica - seleccione el código de país.

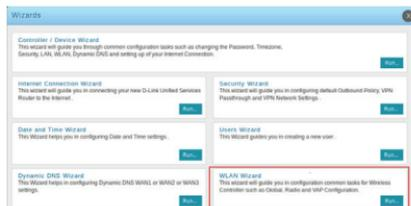

Figura 11. Seleccione el código de país

- 4.2 Configuración de radio inalámbrica predeterminada - cree un perfil de AP para la configuración de radio de la red inalámbrica y establezca el modo de radio.
- 4.3 Configuración de VAP inalámbrico predeterminado - introduzca el nombre de red SSID y, a continuación, seleccione un método de seguridad. Si selecciona WEP estático o WPA Personal, introduzca una frase secreta segura para la WLAN.
- 4.4 Lista de AP en espera de configuración - esta página muestra la lista de AP en espera de configuración.

- 4.6 Guardar parámetros y conectar - una vez completado el Asistente para la configuración de la conexión WLAN, haga clic en el botón **Terminar** para guardar los parámetros y conectar.



Figura 14. Configuración completa



Figure 12. Lista de AP en espera

- 4.5 Resumen de punto de acceso válido - introduzca al menos una dirección MAC del AP que desea administrar.

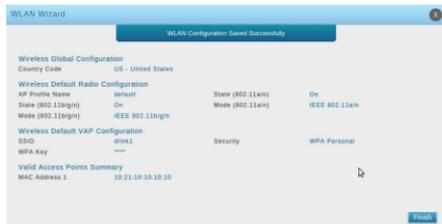
**Nota:** si se ha establecido una contraseña para el AP mientras está en modo independiente, es necesario autenticar los AP antes de poder asociarlos con el controlador. En la casilla Contraseña de autenticación, escriba la misma contraseña establecida en el modo independiente. Si no se ha establecido ninguna contraseña en el modo independiente, no es necesario introducir aquí una contraseña. El rango válido de la contraseña se encuentra entre 8 y 63 caracteres alfanuméricos. La contraseña en este campo debe coincidir con la contraseña configurada en el AP.



Figura 13. Resumen de punto de acceso válido

## Información adicional

Puede consultar la documentación adicional en formato PDF que encontrará en el CD maestro incluido o visitar en línea el sitio web de D-Link, para obtener más información sobre cómo configurar el dispositivo DWC-1000.

### Manual del usuario del controlador inalámbrico D-Link

Este manual describe el funcionamiento y control general del firmware del controlador inalámbrico que activa y controla el hardware de serie del controlador inalámbrico. Incluye ejemplos sobre cómo llevar a cabo las tareas administrativas normales como, por ejemplo, configurar una detección de AP deshonestas y cómo utilizar el controlador inalámbrico en diversas situaciones.

### Guía de referencia CLI del controlador inalámbrico D-Link

Este documento describe todos los comandos de texto disponibles que se pueden utilizar en una consola RJ-45 a DB-9 o interfaz SSH para configurar el controlador inalámbrico.

### Soporte técnico en línea

Si surgen problemas que no aparecen en el manual de usuario, visite el sitio <http://support.dlink.com>, que le dirigirá al sitio web local de D-Link correspondiente.

### Información acerca de la garantía

La información sobre la Garantía limitada de D-Link está disponible en <http://warranty.dlink.com/>

## Guida di installazione rapida Controller wireless DWC-1000

Questo documento fornisce una guida per la procedura di installazione di base del nuovo controller wireless D-Link Wireless Controller.

### DWC-1000

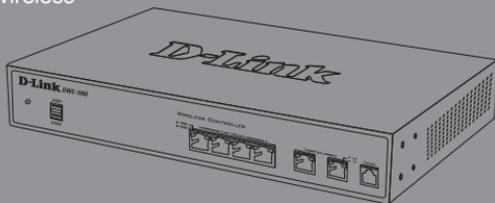

## Informazioni sulla guida

La presente guida contiene istruzioni passo-passo per la configurazione del controller wireless D-Link DWC-1000. Notare che il modello acquistato potrebbe essere leggermente diverso da quello raffigurato nelle illustrazioni.

I controller wireless DWC-1000 sono controller LAN wireless completi, destinati a piccoli ambienti di rete. Sono dotati di numerose funzioni di protezione e gestione della rete e dei punti di accesso. I controller possono gestire per impostazione predefinita fino a 6 punti di accesso e fino a 24 punti di accesso dopo avere eseguito l'aggiornamento con pacchetti licenza.

L'aggiornamento del controller DWC-1000 può essere effettuato utilizzando tre pacchetti licenza facoltativi:

- I pacchetti licenza DWC-1000-AP6/DWC-1000-AP6-LIC consentono al controller wireless di gestire 6 punti di accesso aggiuntivi. Utilizzando questi pacchetti licenza è possibile aggiornare il controller DWC-1000 fino a 3 volte, per un supporto massimo di 24 punti di accesso in totale.

- I pacchetti licenza DWC-1000-VPN/DWC-1000-VPN-LIC permettono al controller wireless di supportare funzioni VPN, firewall, filtro siti Web (WCF statico) e routing.

- I pacchetti licenza DWC-1000-WCF-12/DWC-1000-WCF-12-LIC consentono di utilizzare la funzione di WCF dinamico (filtro categorie) per un anno. È infatti possibile filtrare fino a 32 categorie di siti Web, quali pornografia, gioco d'azzardo, acquisti online e molti altri, per impedire agli utenti di accedere dalla rete in uso. La funzione di WCF dinamico prevede anche la registrazione. Ogni volta che un utente prova ad accedere a un sito Web bloccato, l'evento corrispondente viene registrato.

Nota:

1. Assicurarsi che venga utilizzato il firmware 4.2.0.6 o versione successiva per il controller DWC-1000.
2. Assicurarsi che la licenza DWC-1000-VPN sia già attivata prima di attivare quella DWC-1000-WCF-12.

## Disimballo del prodotto

Aprire la confezione e disimballare il contenuto prestando particolare attenzione. Verificare il contenuto sulla base dell'apposito elenco riportato di seguito per accertarsi che tutti gli articoli siano presenti e integri. Se un articolo manca o è danneggiato, chiederne la sostituzione al rivenditore D-Link di zona.

- Un (1) controller wireless DWC-1000
- Un (1) Adattatore di alimentazione
- Un (1) cavo per connessione tramite console (cavo da RJ-45 a DB-9)
- Un (1) cavo Ethernet (UTP/Straight Through (dritto) CAT5)
- Un (1) CD-ROM di riferimento contenente la documentazione del prodotto in formato PDF
- Due (2) staffe per il montaggio in rack

## Panoramica sul prodotto

### Pannello frontale - DWC-1000



Figura 1. Pannello frontale del dispositivo DWC-1000

Elemento	Funzione	Descrizione
A	LED di alimentazione	Indica che il controller wireless è acceso.
B	Porte USB (1-2)	Possono supportare diversi dispositivi USB 1.1 o 2.0 tra quelli elencati di seguito: 1. Disco flash o disco rigido per la condivisione di rete. 2. Stampante.
C	Porte LAN Gigabit (1-4)	Consentono di collegare dispositivi Ethernet, ad esempio computer, switch e hub.
D	Porte opzionali Gigabit (1-2)	La porta opzionale 1 è destinata alla connessione a un backbone. Dopo l'attivazione della funzione VPN/firewall/router tramite aggiornamento con pacchetto licenza, la porta opzionale 1 agirà come una porta WAN per la connessione a un cavo o a un modem DSL, mentre la porta opzionale 2 può servire come porta WAN o DMZ per connessioni doppie WAN oppure a scopo di Server Farm interno.
E	Porta per console	Utilizzata per accedere all'interfaccia della riga di comando (Command Line Interface, CLI) tramite il cavo per console da RJ-45 a DB-9.

Tabella 1. Descrizioni per il pannello frontale

### LED di stato del dispositivo e LED delle porte Ethernet

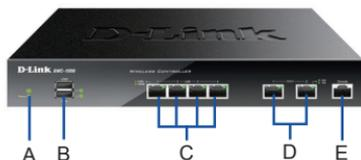

Figura 2. LED della porta Ethernet RJ-45

I LED di stato del dispositivo forniscono informazioni sullo stato corrente del dispositivo. Durante il processo di accensione del dispositivo, il LED POWER/STATUS (Alimentazione/Stato) sarà di colore arancione fisso. Al termine del processo di avvio, che richiede circa un minuto, il LED diventerà di colore verde fisso. Se si desidera spegnere e riaccendere il dispositivo, si consiglia di attendere alcuni secondi tra un'operazione e l'altra. I LED Ethernet indicano lo stato di ciascuna porta Ethernet. Nella tabella 2 sono elencati il nome, il colore, lo stato e la descrizione di tutti i LED del dispositivo.

LED Indicatori	Colore	Stato	Descrizione
Alimentazione/ Stato	Arancione/ Verde	Arancione fisso	Processo di accensione in corso.
		Verde fisso	Processo di accensione completato.
		Arancione lampeggiante	Il dispositivo si è arrestato in modo anomalo e si trova in modalità di ripristino.
		Verde lampeggiante	Sistema malfunzionante e aggiornamenti del firmware non riusciti.
		Spia spenta	Il dispositivo è spento.
USB	Verde	Verde fisso	Collegamento corretto.
		Verde lampeggiante	Attività sulla porta.
		Spia spenta	Collegamento assente.
Stato TX/RX	Verde	Verde fisso	Collegamento presente.
		Verde lampeggiante	La porta invia o riceve dati.
		Spia spenta	Collegamento assente.
Velocità collegamento	Verde/ Arancione	Verde fisso	La porta funziona a 100 Mbps.
		Arancione fisso	La porta funziona a 1000 Mbps.
		Spia spenta	La porta funziona a 10 Mbps.

Tabella 2. Descrizione dei LED di stato del dispositivo

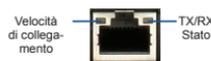
## Impostazioni predefinite dell'interfaccia di DWC-1000

Interfaccia Ethernet	Tipo di interfaccia	Indirizzo IP	Gestione basata sul Web
LAN(1-4)	IP statico	192.168.10.1/24	Abilitato
Opzione 1	Client DHCP	0.0.0.0/0	Disabilitato
Opzione 2 (porta configurabile)	Client DHCP (impostazione predefinita)	0.0.0.0/0	Disabilitato
	IP statico (se configurato come DMZ)	172.17.100.254/24	Disabilitato

Tabella 3. Impostazioni predefinite dell'interfaccia

### Nota:

- La porta opzionale 2 sarà utilizzabile dopo l'attivazione di un pacchetto licenza VPN/firewall/router. La porta opzionale 2 è configurabile e può supportare vari scenari avanzati. Quando viene configurata come porta DMZ, il relativo indirizzo IP verrà modificato in 172.17.100.254.
- Per motivi di sicurezza, come impostazione predefinita il controller wireless D-Link consente l'accesso all'interfaccia utente grafica Web soltanto attraverso le interfacce LAN.

## Installazione e collegamento

Il presente capitolo descrive come installare un dispositivo DWC-1000 in un rack standard da 19 pollici e come collegare i cavi e l'alimentazione al dispositivo.

### Prima di iniziare

Per prevenire arresti, malfunzionamenti del dispositivo e lesioni, osservare le precauzioni descritte di seguito.

- Prima dell'installazione, verificare sempre che il cavo di alimentazione sia scollegato.
- Verificare che l'ambiente di installazione del dispositivo abbia una sufficiente ventilazione e che la temperatura non superi i 40 °C (104 °F).
- Verificare che anteriormente e posteriormente al dispositivo vi sia uno spazio libero di un metro (tre piedi).
- Non collocare il dispositivo in un rack che blocchi le prese d'aria poste sui lati del telaio. Verificare che i rack chiusi siano dotati di ventole e lati con prese d'aria.
- Prima dell'installazione verificare che non sussista alcuna delle seguenti condizioni di pericolo: pavimenti bagnati o umidi, perdite, cavi di alimentazione non collegati a terra o logorati oppure mancanza di connessioni a terra di sicurezza.

### Installazione del dispositivo

È possibile montare il dispositivo DWC-1000 in un rack standard da 19 pollici. Per installare il dispositivo DWC-1000 in un rack:

- Collegare le staffe di montaggio su ciascun lato del telaio, come illustrato nella Figura 3 e fissarle utilizzando le viti in dotazione.



Figura 3. Collegamento delle staffe di montaggio del rack

2. Utilizzare le viti in dotazione con il rack, per montare il dispositivo nel rack come indicato nella Figura 4.

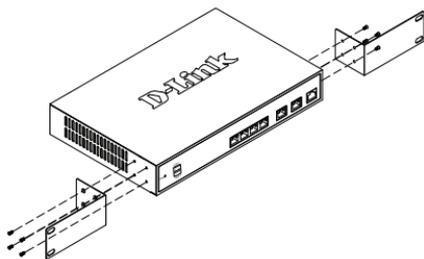

Figura 4. Installazione del controller wireless in un rack di dimensioni standard

## Connessione dell'alimentazione e accensione/spengimento

Il cavo di alimentazione CA fornito in dotazione, collega il dispositivo con la messa a terra se inserito in una presa CA collegata a terra. Durante il normale funzionamento il dispositivo deve essere collegato a terra.

Per collegare il dispositivo all'alimentazione, inserire un'estremità del cavo di alimentazione CA nella presa di alimentazione CA posta sul pannello posteriore. Collegare l'altra estremità alla sorgente di alimentazione CA.

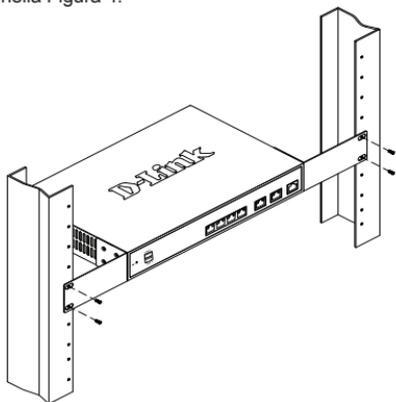
**Nota:** si consiglia l'uso di un dispositivo di protezione da sovratensioni per il collegamento all'alimentazione.

Per accendere il dispositivo DWC-1000, portare l'interruttore di alimentazione CA posto sul pannello posteriore in posizione on. Per spegnere il dispositivo, collocare l'interruttore di alimentazione in posizione Off.

## Collegamento del dispositivo alla rete

In questa sezione vengono fornite informazioni di base sul collegamento fisico del controller DWC-1000 a una rete. Notare che la porta opzionale 2 può essere utilizzata esclusivamente attivando le funzioni VPN/firewall/router mediante aggiornamento di licenza.

Collegamento dei cavi necessari come illustrato nella Figura 5

1. Collegare con un cavo RJ-45 una delle porte contrassegnate LAN (1-4) a uno switch nel segmento di rete LAN.
2. Collegare con un cavo da RJ-45 a DB-9 la porta della console per l'accesso di gestione CLI (Command Line Interface).



Figura 5. Esempio di collegamento di base

## Configurazione iniziale

Il software del controller wireless è preinstallato sul dispositivo DWC-1000. All'accensione il dispositivo è pronto per essere configurato.

Il dispositivo prevede una configurazione predefinita che ne consente l'utilizzo, tuttavia sono necessarie ulteriori impostazioni di configurazione a seconda dei requisiti specifici della rete.

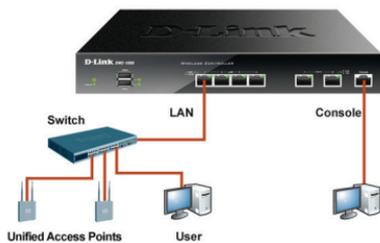
### Rilevazione del controller wireless

#### Utilizzo dell'interfaccia utente Web

Per utilizzare l'interfaccia utente Web, la workstation da cui si gestisce il dispositivo deve appartenere inizialmente alla stessa subnet del dispositivo. La workstation richiede inoltre un browser compatibile.

Browser		Versione
	Microsoft Internet Explorer	9.0 o successiva
	Mozilla Firefox	20 o successiva
	Opera	12.0 o successiva
	Apple Safari	5.0 o successiva
	Google Chrome	25 o successiva

Tabella 4. Compatibilità dei browser

Accesso al dispositivo tramite l'interfaccia utente Web

1. Collegare la workstation a una delle porte contrassegnate LAN (1-4).
2. Verificare che la workstation sia configurata con un indirizzo IP statico nella subnet 192.168.10.0/24.

**Nota:** disabilitare il software per il blocco dei popup oppure aggiungere l'indirizzo IP di gestione **http://192.168.10.1** all'elenco degli indirizzi consentiti dal software per il blocco dei popup.

3. Avviare il browser, quindi immettere l'indirizzo IP per l'interfaccia LAN (l'indirizzo IP predefinito è **http://192.168.10.1**), quindi premere Invio.

32 ♦ D-Link Wireless Controller



Figura 6. Indirizzo del browser

4. Accedere all'interfaccia Web del controller wireless. I dati predefiniti per l'accesso sono i seguenti:

**Nome utente:** admin  
**Password:** admin



Figura 7. Finestra di dialogo per l'autenticazione

### Utilizzo di una connessione tramite console (DCE da RJ-45 a DB-9)

Il controller wireless DWC-1000 fornisce una porta seriale che consente il collegamento a un computer o a un terminale utilizzabile per il monitoraggio e la configurazione del dispositivo. Tale porta utilizza un connettore RJ-45, implementato come connessione DCE (Data Communication Terminal Equipment).

Per utilizzare la connessione tramite la porta della console, è necessario disporre di quanto descritto di seguito.

1. Terminale o computer dotato di porta seriale e della funzione per l'emulazione di terminale.
2. Cavo da RJ-45 a DB-9 in dotazione.
3. Se il laptop o il PC non dispongono di un connettore RS-232, è necessario utilizzare un convertitore (non in dotazione).

Per stabilire una connessione tramite console:

1. Collegare il connettore RJ-45 del cavo da RJ-45 a DB-9 fornito direttamente alla porta della console del controller wireless.
2. Collegare l'altra estremità del cavo a un terminale o al connettore seriale di un computer che esegue il software di emulazione del terminale. Impostare i valori del software di emulazione terminale nel modo seguente:

**Velocità in baud:** 115200

**Bit di dati:** 8

**Parità:** Nessuna

**Bit di stop:** 1

**Controllo del flusso:** Nessuno

3. Collegare il controller wireless seguendo le istruzioni riportate nella sezione "Connessione dell'alimentazione e accensione/spengimento" di questa guida, quindi accendere il dispositivo. Sul terminale compare la sequenza di avvio.
4. Al termine della sequenza di avvio, viene visualizzato il prompt dei comandi per indicare che il dispositivo è pronto per essere configurato.

## Rilevazione e gestione del punto di accesso unificato



Figura 8. Esempio di distribuzione della rete WLAN

Per rilevare e gestire il punto di accesso unificato:

1. Registrare l'indirizzo MAC di ogni punto di accesso unificato della rete.
2. Collegare il punto di accesso unificato da configurare alla rete LAN Ethernet.
3. Accedere al dispositivo DWC-1000 e impostare l'indirizzo IP LAN in modo che sia incluso nella subnet della rete LAN Ethernet.
4. Eseguire la Configurazione guidata WLAN per gestire i punti di accesso. Passare a **Procedura guidata > Configurazione guidata WLAN**.

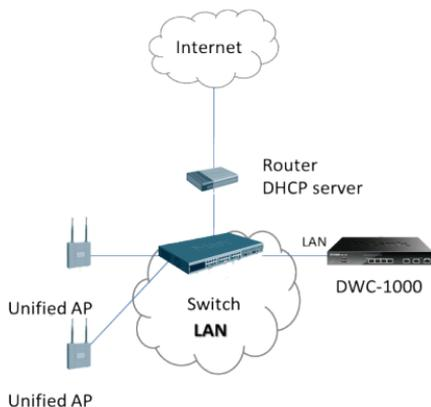

Figura 9. Pagina Configurazione

Ottenere e immettere le informazioni seguenti per completare la Configurazione guidata WLAN:

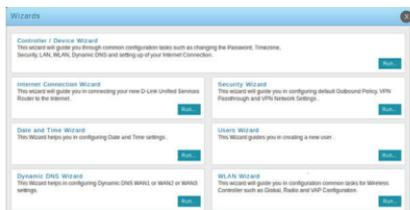

Figura 10. Configurazione guidata WLAN

### 4.1 Configurazione globale wireless - Scegliere il codice paese.

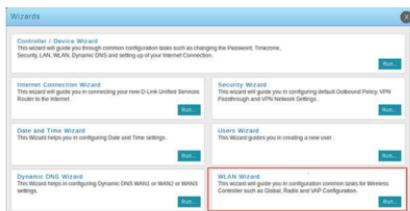

Figura 11. Scelta del codice paese

- 4.2 Configurazione radio predefinita per wireless - Create an AP Profile for the radio setting of the wireless network, and set the radio mode.
- 4.3 Configurazione VAP predefinita per wireless - Immettere il nome di rete SSID, quindi selezionare un metodo di protezione. Se si seleziona WEP statico o WPA personale, immettere una passphrase sicura per la WLAN.
- 4.4. List of APs Awaiting to be Configured - This page displays the list of APs awaiting to be managed.



Figure 12. Lista de AP en espera

- 4.5 Riepilogo punti di accesso validi - introducez al menos una dirección MAC del AP que desea administrar.

**Nota:** se è stata impostata una password per il punto di accesso in modalità standalone, i punti di accesso dovranno essere autenticati prima che possano essere associati al controller. Nella casella Password di autenticazione digitare la stessa password impostata in modalità standalone. Se non è stata impostata alcuna password in modalità standalone, non è necessario immettere una password in questa casella. Per una password valida è possibile immettere tra 8 e 63 caratteri alfanumerici. La password in questo campo deve corrispondere a quella configurata nel punto di accesso.



Figure 13. Riepilogo punti di accesso validi

- 4.6 Salvataggio delle impostazioni e connessione - Al termine della Configurazione guidata connessione WLAN fare clic sul pulsante Connetti per salvare le impostazioni e connettersi.



Figure 14. Configurazione completata

## Ulteriori informazioni

È possibile fare riferimento alla documentazione aggiuntiva in formato PDF disponibile nel CD fornito in dotazione o visitare il sito Web D-Link per ulteriori informazioni su come configurare il dispositivo DWC-1000.

### Manuale dell'utente del controller wireless D-Link

In questo manuale sono descritte le procedure di utilizzo generale e i comandi del firmware del controller wireless che consente di gestire e controllare l'hardware della serie di controller wireless. Sono inoltre inclusi esempi relativi all'esecuzione di attività amministrative standard, ad esempio la configurazione del rilevamento rogue del punto di accesso, e all'utilizzo del controller wireless in vari scenari.

### Guida di riferimento CLI del controller wireless D-Link

In questo documento sono descritti tutti i comandi di testo disponibili che possono essere utilizzati con la console da RJ-45 a DB-9 o con l'interfaccia SSH per configurare il controller di rete.

### Supporto tecnico online

In caso di problemi non descritti nel manuale dell'utente, visitare il sito <http://support.dlink.com>, che indirizzerà l'utente al sito Web D-Link locale appropriato.

### Termini di garanzia

Per informazioni sulla garanzia limitata D-Link, visitare il sito all'indirizzo <http://warranty.dlink.com/>

## GPL Code Statement

This D-Link product includes software code developed by third parties, including software code subject to the GNU General Public License (“[GPL](#)”) or GNU Lesser General Public License (“[LGPL](#)”). As applicable, the terms of the GPL and LGPL, and information on obtaining access to the GPL code and LGPL code used in this product, are available to view the full GPL Code Statement at:

<https://tsd.dlink.com.tw/GPL>

The GPL code and LGPL code used in this product is distributed WITHOUT ANY WARRANTY and is subject to the copyrights of one or more authors. For details, see the GPL code and the LGPL code for this product and the terms of the GPL and LGPL.

## Written Offer for GPL and LGPL Source Code

Where such specific license terms entitle you to the source code of such software, D-Link will provide upon written request via email and/or traditional paper mail the applicable GPL and LGPL source code files via CD-ROM for a nominal cost to cover shipping and media charges as allowed under the GPL and LGPL.

Please direct all inquiries to:

**Email:**

GPLCODE@dlink.com

**Snail Mail:**

Attn: GPLSOURCE REQUEST  
D-Link Systems, Inc.  
14420 Myford Road, Suite 100  
Irvine, CA 92606

## FCC Warning

This equipment has been tested and found to comply with the limits for a Class B digital device, pursuant to Part 15 of the FCC Rules.

This device complies with Part 15 of the FCC Rules. Operation is subject to the following two conditions:

(1) This device must not cause harmful interference, and (2) this device must accept any interference received, including interference that may cause undesired operation.

These limits are designed to provide reasonable protection against harmful interference in a residential installation. This equipment generates energy and can radiate radio frequency energy and, if not installed and used in accordance with the instructions, may cause harmful interference to radio communications. However, there is no guarantee that interference will not occur in a particular installation. If this equipment does cause harmful interference to radio or television reception, which can be determined by turning the equipment off and on, the user is encouraged to try to correct the interference by one of the following measures:

Reorient or relocate the receiving antenna.

Increase the separation between the equipment and receiver.

Connect the equipment into an outlet on a circuit different from that to which the receiver is connected.

Consult the dealer or an experienced radio/TV technician for help.

CAUTION:

Any changes or modifications not expressly approved by the party responsible for compliance could void the user's authority to operate the equipment.

## CE Mark Warning

This is a Class B product. In a domestic environment, this product may cause radio interference in which case the user may be required to take adequate measures.

## Warnung!

Dies ist ein Produkt der Klasse B. Im Wohnbereich kann dieses Produkt Funkstörungen verursachen. In diesem Fall kann vom Benutzer verlangt werden, angemessene Massnahmen zu ergreifen.

## Precaución!

Este es un producto de Clase B. En un entorno doméstico, puede causar interferencias de radio, en cuyo caso, puede requerirse al usuario para que adopte las medidas adecuadas.

## Attention!

Ceci est un produit de classe B. Dans un environnement domestique, ce produit pourrait causer des interférences radio, auquel cas l'utilisateur devrait prendre les mesures adéquates.

## Attenzione!

Il presente prodotto appartiene alla classe B. Se utilizzato in ambiente domestico il prodotto può causare interferenze radio, nel cui caso è possibile che l'utente debba assumere provvedimenti adeguati.

## VCCI Warning

この装置は、クラスB情報技術装置です。この装置は、家庭環境で使用することを目的としていますが、この装置がラジオやテレビジョン受信機に近接して使用されると、受信障害を引き起こすことがあります。取扱説明書に従って正しい取り扱いをして下さい。 VCCI-B

## Warranty Information

The D-Link Limited Lifetime Warranty information is available at <http://warranty.dlink.com/>



**D-Link<sup>®</sup>**



Ver. 4.00(WW)\_130x183

2021/04/14

29072600DW10006