



Quick Installation Guide

Full HD PoE/Wireless N Cube Network Camera

This document will guide you through the basic installation process for your new D-Link Network Camera.

DCS-2210/DCS-2230

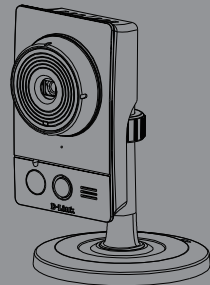

Quick Installation Guide
Руководство по быстрой установке
Guía de Instalación Rápida
Guia de Instalação Rápida
快速安裝指南
Petunjuk Pemasangan Cepat

Documentation also available on
CD and via the D-Link Website

DCS-2210/DCS-2230 Quick Install Guide

This installation guide provides basic instructions for installing the DCS-2210/DCS-2230 Network Camera on your network. For additional information about how to use the camera, please see the User's Manual which is available on the CD include in this package or from the D-Link support website.

Installation Steps

1. Verify the package contents against the list below.
2. Hardware Overview
3. Hardware Installation
4. Configuration with Wizard

1. Package Contents

- DCS-2210 or DCS-2230 Network Camera
- Camera Stand
- Manual and Software on CD-ROM
- CAT5 Ethernet Cable
- Power Adapter
- Quick Install Guide

If any of the above items are missing, please contact your reseller.

2. Hardware Overview

Rear Panel

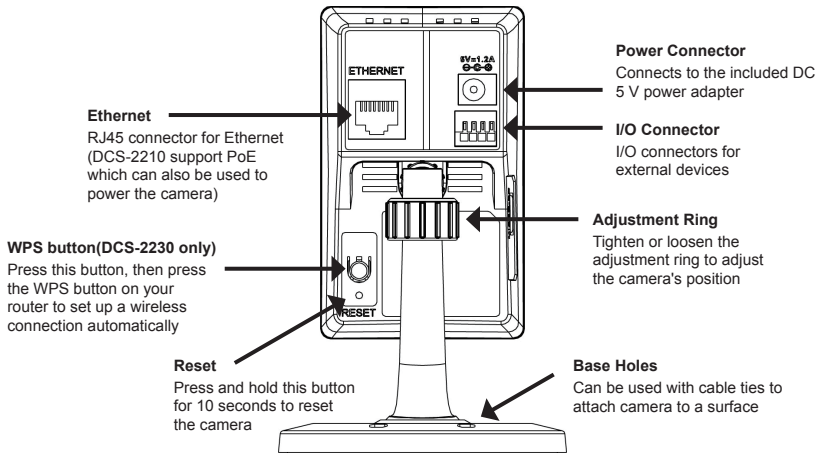

Front Panel

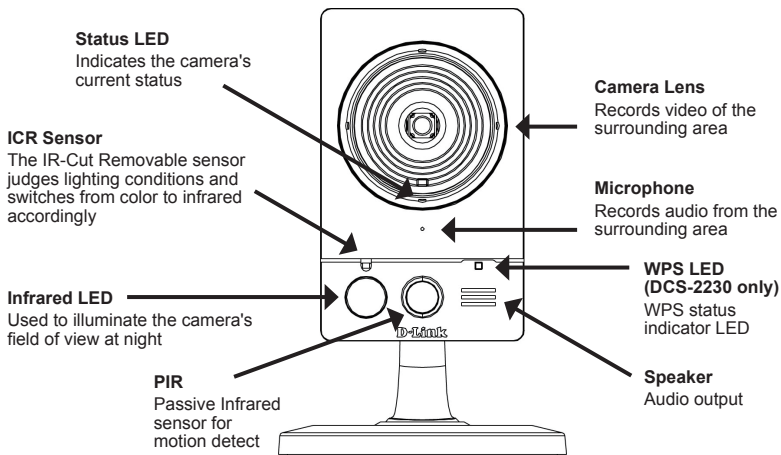

Left Panel

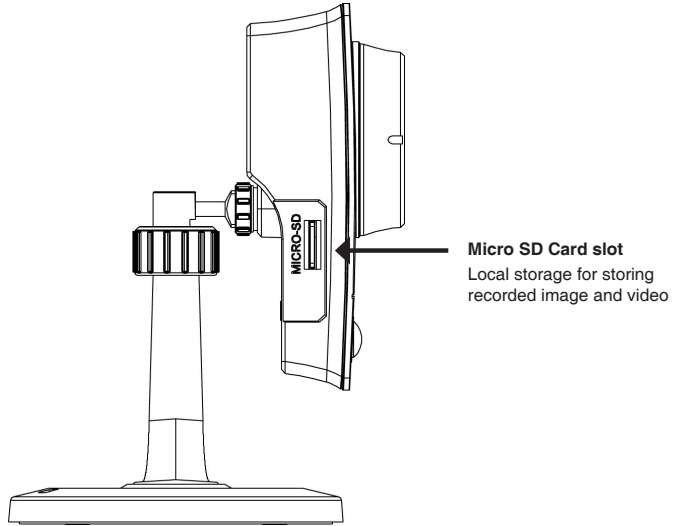

3. Hardware Installation

Basic Connection

Connect the camera to your switch or router via Ethernet cable.
Connect the supplied power cable from the camera to a power outlet.

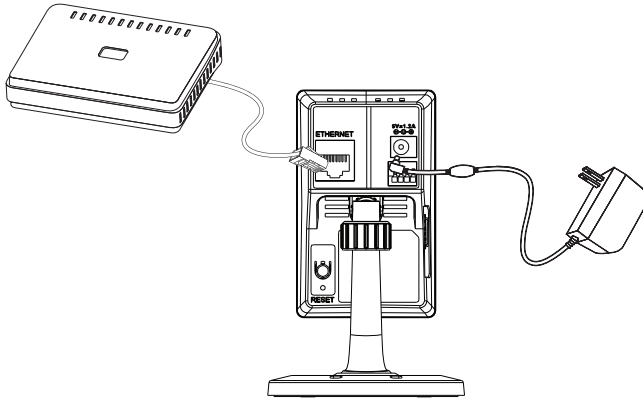

Connection Using a PoE Switch (DCS-2210 only)

If using a PoE switch or router, connect the network camera via Ethernet cable.
PoE will transmit both power and data over a single cable.

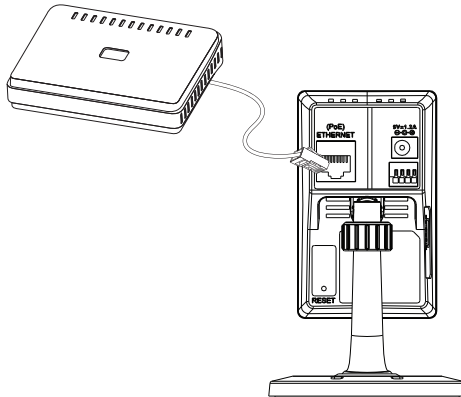

Note: Once power has been established, the LED will turn red. When the device has obtained an IP address and is accessible, the LED will turn green.

4. Configuration with Wizard

Insert the DCS-2210/DCS-2230 CD into your computer's CD-ROM drive to begin the installation. If the Autorun function on your computer is disabled, or if the D-Link Launcher fails to start automatically, click **Start > Run**. Type **D:\autorun.exe**, where D: represents the drive letter of your CD-ROM drive.

Click **Installation Wizard** to begin the installation.



After clicking Setup Wizard, the following window will open.

Click **Next** to continue.

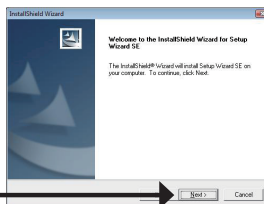

Click **Yes** to accept the License Agreement.

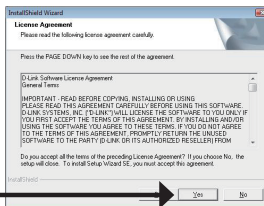

To start the installation process, click **Next**.

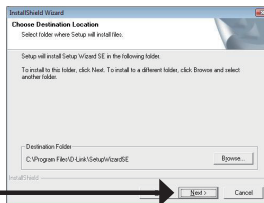

Note: The installation may take several minutes to finish.

Click **Finish** to complete the installation.

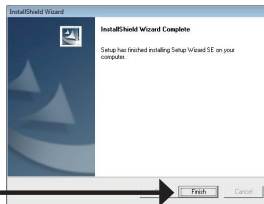

Click on the **D-Link Setup Wizard SE** icon that was created in your Windows Start menu.

Start > D-Link > Setup Wizard SE

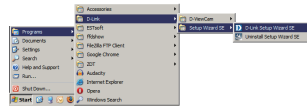

The Setup Wizard will appear and display the MAC address and IP address of your camera(s). If you have a DHCP server on your network, a valid IP Address will be displayed. If your network does not use a DHCP server, the network camera's default static IP **192.168.0.20** will be displayed.

Click the **Wizard** button to continue.

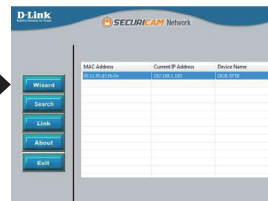

Enter the Admin ID and password. When logging in for the first time, the default Admin ID is **admin** with the password left blank.

Click **Next**, to proceed to the next page.



Select DHCP if your camera obtains an IP address automatically when it boots up. Select static IP if the camera will use the same IP address each time it is started.

Click **Next**, to proceed to the next page.



Take a moment to confirm your settings and click **Restart**.

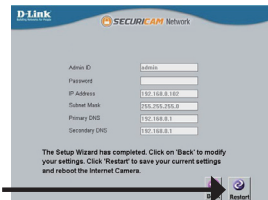

Viewing Camera via Web Browser

Click on the **D-Link Setup Wizard SE** icon that was created in your Windows Start menu.

Start > D-Link > Setup Wizard SE

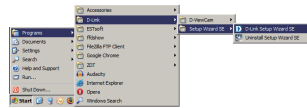

Select the camera and click the button labeled **"Link"** to access the web configuration.

The Setup Wizard will automatically open your web browser to the IP address of the camera.



Enter **admin** as the default username and leave the password blank. Click **OK** to continue.



This section shows your camera's live video. You can select your video profile and view or operate the camera. For additional information about web configuration, please refer to the user manual included on the CD-ROM or the D-Link website.



Technical Support

You can find software updates and user documentation on the D-Link website.

Tech Support for customers in

Australia:

Tel: 1300-766-868
24/7 Technical Support
Web: <http://www.dlink.com.au>
E-mail: support@dlink.com.au

India:

Tel: +91-22-27626600
Toll Free 1800-22-8998
Web: www.dlink.co.in
E-Mail: helpdesk@dlink.co.in

Singapore, Thailand, Indonesia, Malaysia, Philippines, Vietnam:

Singapore - www.dlink.com.sg
Thailand - www.dlink.co.th
Indonesia - www.dlink.co.id
Malaysia - www.dlink.com.my
Philippines - www.dlink.com.ph
Vietnam - www.dlink.com.vn

Korea:

Tel : +82-2-2028-1810
Monday to Friday 9:00am to 6:00pm
Web : <http://d-link.co.kr>
E-mail : g2b@d-link.co.kr

New Zealand:

Tel: 0800-900-900
24/7 Technical Support
Web: <http://www.dlink.co.nz>
E-mail: support@dlink.co.nz

South Africa and Sub Sahara Region:

Tel: +27 12 661 2025
08600 DLINK (for South Africa only)
Monday to Friday 8:30am to 9:00pm South Africa Time
Web: <http://www.d-link.co.za>
E-mail: support@d-link.co.za

Saudi Arabia (KSA):

Tel: +966 01 217 0008
Fax: +966 01 217 0009
Saturday to Wednesday 9.30AM to 6.30PM
Thursdays 9.30AM to 2.00 PM
E-mail: Support.sa@dlink-me.com

D-Link Middle East - Dubai, U.A.E.

Plot No. S31102,
Jebel Ali Free Zone South,
P.O.Box 18224, Dubai, U.A.E.
Tel: +971-4-8809022
Fax: +971-4-8809066 / 8809069
Technical Support: +971-4-8809033
General Inquiries: info.me@dlink-me.com
Tech Support: support.me@dlink-me.com

Egypt

1, Makram Ebeid Street - City Lights Building
Nasrcity - Cairo, Egypt
Floor 6, office C2
Tel: +2 02 26718375 - +2 02 26717280
Technical Support: +2 02 26738470
General Inquiries: info.eg@dlink-me.com
Tech Support: support.eg@dlink-me.com

Kingdom of Saudi Arabia

Office # 84 ,
Al Khaleej Building (Mujamathu Al-Khaleej)
Opp. King Fahd Road, Olaya
Riyadh - Saudi Arabia
Tel: +966 1 217 0008
Technical Support:
+966 1 2170009 / +966 2 6522951
General Inquiries: info.sa@dlink-me.com
Tech Support: support.sa@dlink-me.com

Pakistan

Islamabad Office:
61-A, Jinnah Avenue, Blue Area,
Suite # 11, EBC, Saudi Pak Tower,
Islamabad - Pakistan
Tel.: +92-51-2800397, 2800398
Fax: +92-51-2800399

Karachi Office:

D-147/1, KDA Scheme # 1,
Opposite Mudassir Park, Karsaz Road,
Karachi – Pakistan
Phone: +92-21-34548158, 34326649
Fax: +92-21-4375727
Technical Support: +92-21-34548310, 34305069
General Inquiries: info.pk@dlink-me.com
Tech Support: support.pk@dlink-me.com

Technical Support

You can find software updates and user documentation on the D-Link website.

Tech Support for customers in

Iran

Unit 5, 5th Floor, No. 20, 17th Alley , Bokharest St. , Argentine Sq. ,
Tehran IRAN
Postal Code : 1513833817
Tel: +98-21-88880918,19
+98-21-88706653,54
General Inquiries: info.ir@dlink-me.com
Tech Support: support.ir@dlink-me.com

ISRAEL

מטלון סנטר
רח' המגשימים 20
קרית מטלון, פ"ת 49348
ת.ד. 7060
טלפון: 073-277-11-77
אי-מאייל כללי: info@dlink.co.il
אי-מאייל תמיכה: support@dlink.co.il

Morocco

M.I.T.C
Route de Nouaceur angle RS et CT 1029
Bureau N° 312 ET 337
Casablanca , Maroc
Phone : +212 663 72 73 24
Email: support.na@dlink-me.com

Lebanon RMA center

Dbayeh/Lebanon
PO Box:901589
Tel: +961 4 54 49 71 Ext:14
Fax: +961 4 54 49 71 Ext:12
Email: taoun@dlink-me.com

Bahrain

Technical Support: +973 1 3332904

Kuwait:

Technical Support: + 965 22453939 / +965
22453949

Türkiye Merkez İrtibat Ofisi

Ayazağa Maslak yolu
Erdebil Cevahir İş Merkezi No: 5/A Ayazağa /
Maslak İstanbul
Tel: +90 212 2895659
Ücretsiz Müşteri Destek Hattı: 0 800 211 00 65
Web:www.dlink.com.tr
Teknik Destek: support.tr@dlink.com.tr

Руководство по быстрой установке DCS-2210/DCS-2230

Руководство по быстрой установке содержит базовые инструкции по установке IP-камеры DCS-2210/DCS-2230 в сети. Дополнительная информация по использованию камеры доступна в Руководстве пользователя на CD-диске, включенном в комплект поставки, или на Web-сайте техподдержки D-Link.

РУССКИЙ

Шаги по установке

1. Проверьте комплект поставки.
2. Обзор аппаратного обеспечения
3. Установка аппаратного обеспечения
4. Настройка с помощью Мастера установки

1. Комплект поставки

- ° IP-камера DCS-2210/DCS-2230
- ° Подставка для камеры
- ° Руководство пользователя и Программное обеспечение на CD-ROM
- ° Кабель Ethernet KAT5
- ° Адаптер питания
- ° Руководство по быстрой установке

Если что-либо из перечисленного отсутствует, обратитесь, пожалуйста, к поставщику.

2. Обзор аппаратного обеспечения

Задняя панель

РУССКИЙ

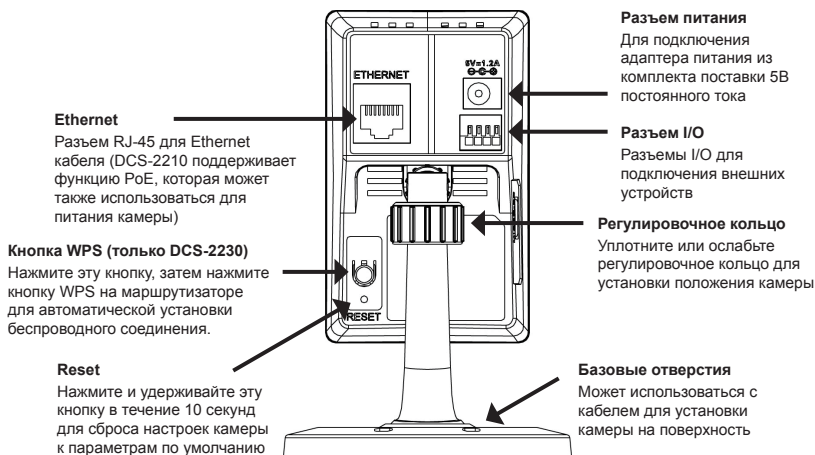

Передняя панель

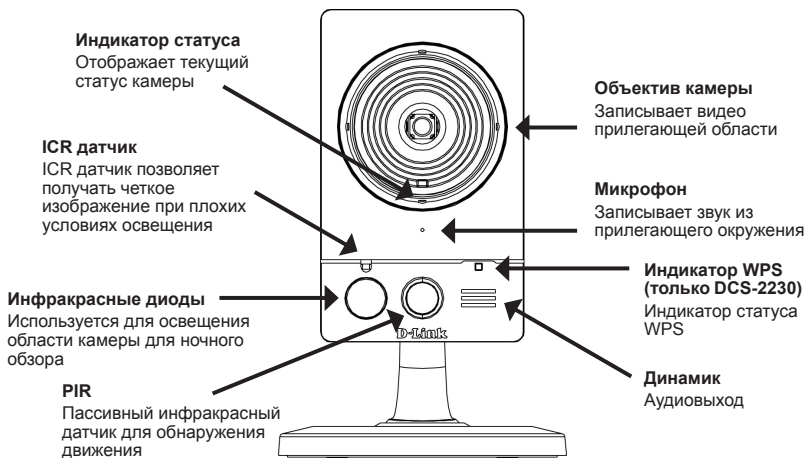

Левая панель

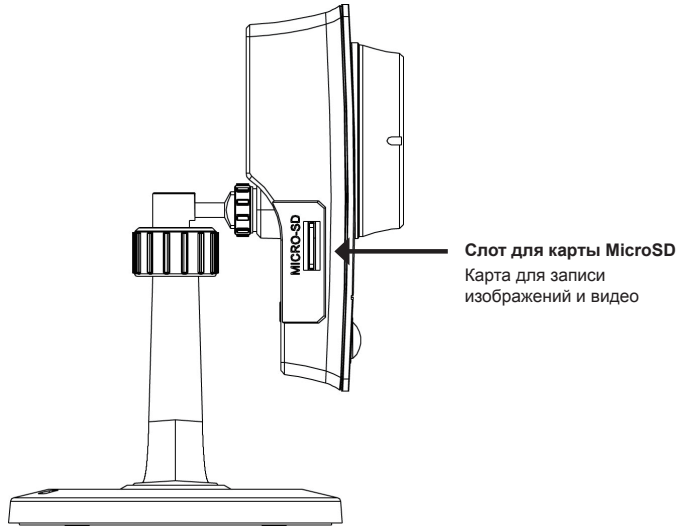

РУССКИЙ

3. Установка устройства

Базовое соединение

Подключите камеру к коммутатору или маршрутизатору с помощью кабеля Ethernet. Подключите кабель адаптера питания к камере и к электрической розетке.

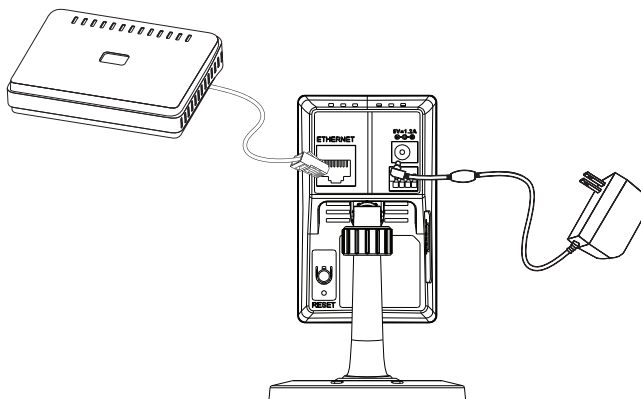

Подключение с использованием коммутатора PoE (DCS-2210 only)

Если используется PoE коммутатор или маршрутизатор, подключите сетевую камеру через кабель Ethernet. PoE будет передавать питание и данные по одному кабелю.

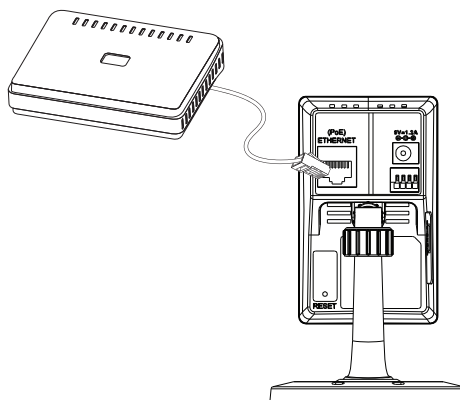

Примечание: Как только на устройство будет подаваться питание, индикатор загорится красным светом. Если устройство получило IP-адрес и станет доступным по сети, индикатор будет гореть зеленым светом.

4. Конфигурация с помощью мастера установки

Расположите компакт-диск DCS-2210/DCS-2230 в CD-ROM привод компьютера для начала установки. Если функция автозагрузки на компьютере отключена, или файл D-Link Launcher не загрузился автоматически, то нажмите Пуск > Выполнить. Введите **D:\autorun.exe**, где D: означает букву привода CD-ROM.

Нажмите **Installation Wizard** для начала установки.



После нажатия на Setup Wizard откроется следующее окно.

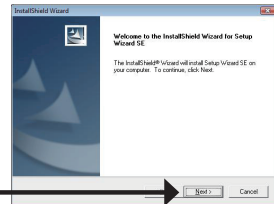

Нажмите **Next** для продолжения.

Нажмите **Yes** для принятия лицензионного соглашения.

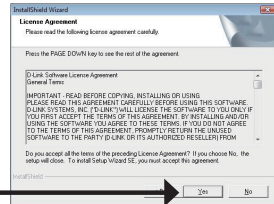

Чтобы начать процесс установки, нажмите **Next**.

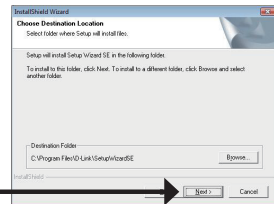

Примечание: Установка может занять несколько минут.

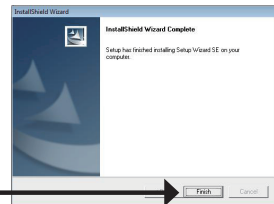

Нажмите **Finish** для завершения установки.

РУССКИЙ

Нажмите на иконку D-Link Setup Wizard SE, созданную в меню Windows - Пуск.

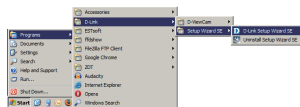

Пуск > D-Link > Setup Wizard SE

Появится мастер установки и отобразит MAC-адрес и IP-адрес камеры. Если в сети присутствует DHCP-сервер, то будет отображен корректный IP-адрес. Если в сети не используется DHCP-сервер, то будет отображен статический IP-адрес по умолчанию для сетевой камеры - 192.168.0.20.

Нажмите кнопку **Wizard** для продолжения.

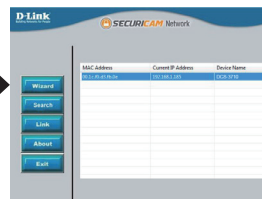

Введите имя администратора и пароль. Для первой регистрации имя администратора по умолчанию admin с пустым паролем.

Нажмите **Next**, для перехода на следующую страницу.

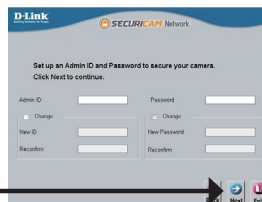

Выберите DHCP-сервер, если камера при начальной загрузке получает IP-адрес автоматически. Выберите статический IP-адрес, если камера при загрузке каждый раз будет использовать тот же самый IP-адрес.

Нажмите **Next**, для перехода на следующую страницу.



Уделите немного времени для подтверждения настроек и нажмите **Restart**.

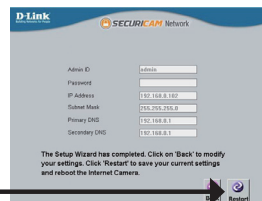

Обзор камеры через web-браузер

Нажмите на иконку **D-Link Setup Wizard SE**, созданную в меню Windows - Пуск.

Пуск > D-Link > Setup Wizard SE

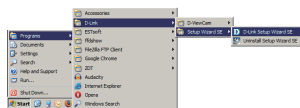

Выберите камеру и нажмите кнопку "Link" для доступа к web-странице конфигурации.



Мастер установки автоматически откроется в web-браузере с IP-адресом камеры.

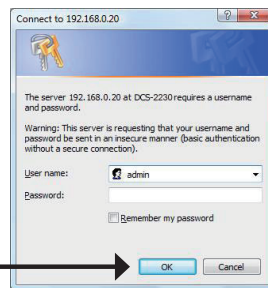

Введите имя пользователя по умолчанию - admin и оставьте поле с паролем пустым. Нажмите **OK** для продолжения.

Данный раздел отображает реальное видео с камеры. Здесь можно выбрать свой профиль и отображение видео или управлять камерой. За дополнительной информацией по web-конфигурации, пожалуйста, обратитесь к руководству пользователя на компакт-диске или на web-сайте D-Link.



РУССКИЙ

Техническая поддержка

Обновления программного обеспечения и документация доступны на Интернет-сайте D-Link. D-Link предоставляет бесплатную поддержку для клиентов в течение гарантийного срока.

Клиенты могут обратиться в группу технической поддержки D-Link по телефону или через Интернет.

Техническая поддержка D-Link:

+7(495) 744-00-99

Техническая поддержка через Интернет

<http://www.dlink.ru>

e-mail: support@dlink.ru

РУССКИЙ

Офисы

Украина,

04080 г. Киев , ул. Межигорская, 87-А, офис 18
Тел.: +38 (044) 545-64-40
E-mail: kiev@dlink.ru

Беларусь

220114, г. Минск, проспект Независимости,
169, БЦ "XXI Век"
Тел.: +375(17) 218-13-65
E-mail: minsk@dlink.ru

Казахстан,

050008, г. Алматы, ул. Курмангазы, дом 143
(уг. Муканова)
Тел./факс: +7 727 378-55-90
E-mail: almaty@dlink.ru

Узбекистан

100015, г.Ташкент, ул. Нукуская, 89
Тел./Факс: +998 (71) 120-3770, 150-2646
E-mail: tashkent@dlink.ru

Армения

0038, г. Ереван, ул. Абеяна, 6/1, 4 этаж
Тел./Факс: + 374 (10) 398-667
E-mail: erevan@dlink.ru

Грузия

0162, г. Тбилиси,
проспект Чавчавадзе 74, 10 этаж
Тел./Факс: + 995 (32) 244-563

Lietuva

09120, Vilnius, Žirmūnų 139-303
Tel./faks. +370 (5) 236-3629
E-mail: info@dlink.lt

Eesti

Peterburi tee 46-205
11415, Tallinn, Eesti , Susi Bürookeskus
tel +372 613 9771
e-mail: info@dlink.ee

Latvija

Mazā nometņu 45/53 (ieeja no Nāras ielas)
LV-1002, Rīga
tel.: +371 6 7618703 +371 6 7618703
e-pasts: info@dlink.lv

Guía de Instalación Rápida D-Link DCS-2210/DCS-2230

Esta guía de instalación entrega instrucciones básicas para la instalación de su cámara DCS-2210/DCS-2230 en su red. Para información adicional de cómo usar la cámara, por favor revise el manual de usuario el cual está disponible en el CD incluido en este paquete o desde el sitio Web de soporte D-Link.

Pasos de Instalación

1. Verifique el contenido del empaque con la siguiente lista:
2. Vista de Hardware
3. Instalación de Hardware
4. Configuración con Asistente

1. Contenido del Empaque

- Cámara de red DCS-2210/DCS-2230
- Soporte de cámara
- Manual y software en CD-ROM
- Cable ethernet CAT5
- Adaptador de energía
- Guía de instalación rápida

Si uno de estos artículos no se encuentra, por favor contacte a su vendedor.

2. Vista de Hardware

Panel Posterior

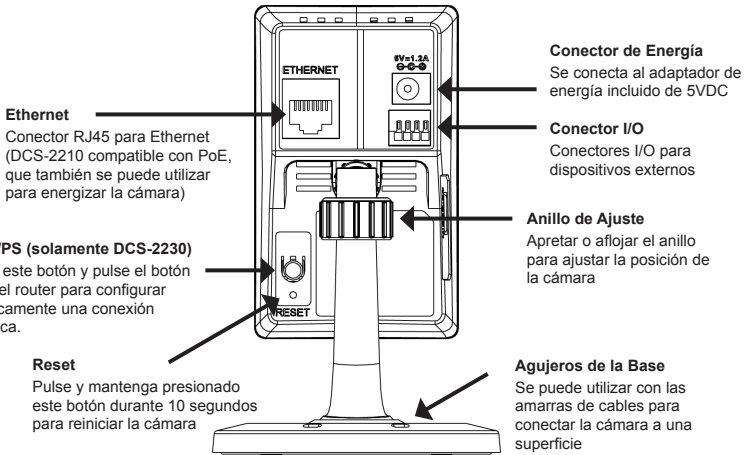

Panel Frontal

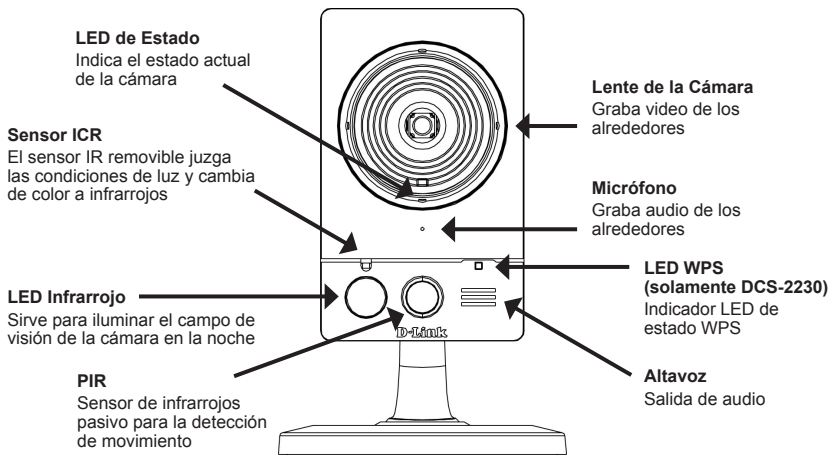

Panel Lateral Izquierda

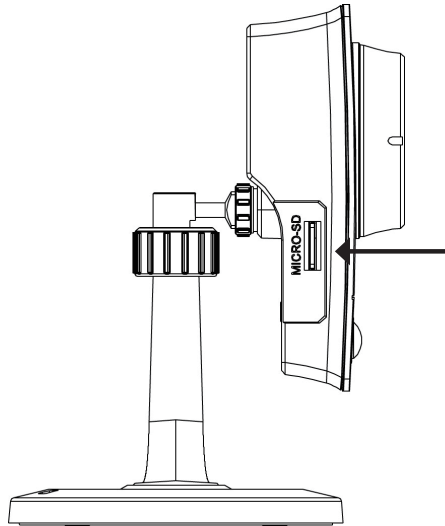

**Ranura de Tarjeta
Micro SD**

Almacenamiento local
para guardar la imagen
grabada y el vídeo

ESPAÑOL

3. Instalación de Hardware

Conexión básica

Conecte la cámara a su switch o router mediante un cable Ethernet.
Conecte el cable de energía de la cámara a una toma de corriente

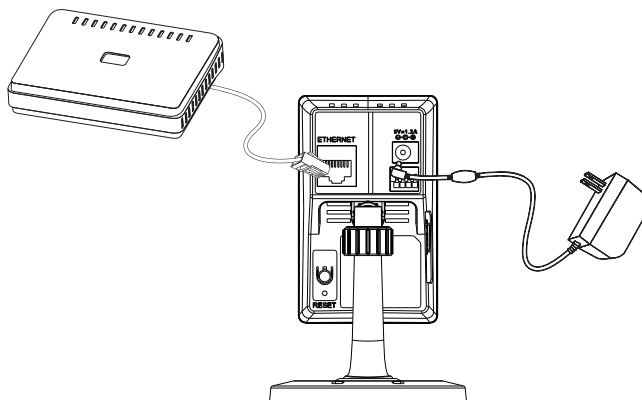

Conexión utilizando un Switch PoE (DCS-2210 only)

Si está utilizando un Switch o Router PoE, conecte la cámara mediante un cable Ethernet.
PoE transmitirá datos y energía solo por un cable.

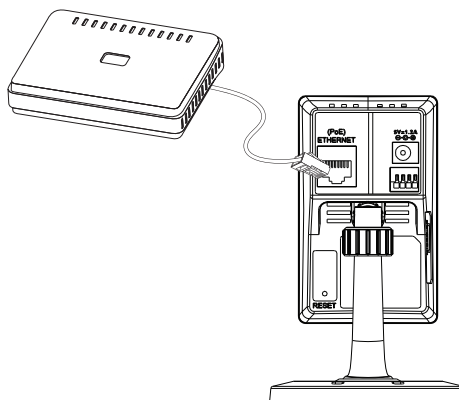

Nota: Una vez que la energía ha sido establecida, el LED se tornará de color rojo.
Cuando el dispositivo ha obtenido una dirección IP y es accesible, el LED se tornará de color verde.

4. Configuración con Asistente

Inserte el CD de DCS-2210/DCS-2230 en el lector de CD de su computador para comenzar la instalación. Si la función de autoarranque se encuentra deshabilitada en su computador, o si falla el comienzo automático, haga click en **Inicio > Ejecutar**. Escriba **D:\autorun.exe**, donde D: representa la letra de su lector de CD

Haga click en Asistente de Instalación para comenzar la instalación



Después de hacer click en Asistente de Configuración, la siguiente ventana aparecerá.

Haga click en **Next** para continuar

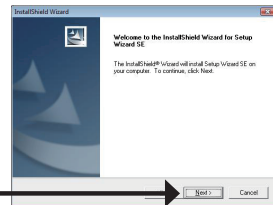

Haga click en **Yes** para aceptar el acuerdo de licencia

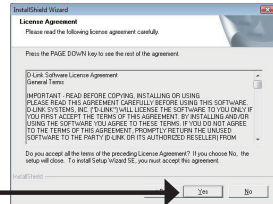

Para comenzar el proceso de instalación, haga click en **Next**.

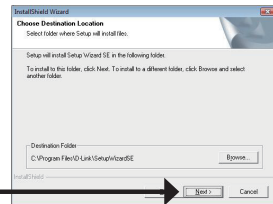

Nota: La instalación demorará algunos minutos para finalizar.

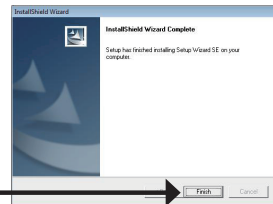

Haga click en **Finish** para completar la instalación

ESPAÑOL

Haga click en el icono **D-Link Setup Wizard SE** que ha sido creado en el Menú de Inicio de Windows.

Inicio > D-link > Setup Wizard SE

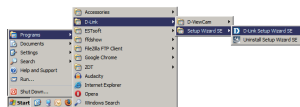

El Asistente de instalación aparecerá y mostrará la dirección MAC y la dirección IP de su cámara(s). Si usted tiene un servidor DHCP en su red, una dirección IP válida se mostrará. Si la red no utiliza un servidor DHCP, por defecto la IP estática de la cámara de red **192.168.0.20** se mostrará

Haga click en el botón **Wizard** para continuar



Ingrese el ID de administrador y contraseña. Cuando ingresa por primera vez, el ID admin por defecto es **admin** y la contraseña en blanco.

Haga click en **Next**, para avanzar a la siguiente página.

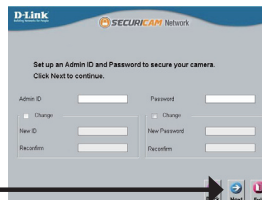

Seleccione DHCP si su cámara obtiene una dirección IP automáticamente cuando se inicia. Seleccione Static IP si la cámara utilizará la misma dirección IP cada vez que se inicie.

Haga click en **Next**, para avanzar a la siguiente página.



Tome un momento para confirmar su configuración y haga click en **Restart**.

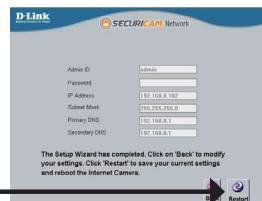

Ver cámara mediante navegador Web

Haga click en el ícono **D-Link Setup Wizard SE** que ha sido creado en el Menú de Inicio de Windows

Inicio > D-link > Setup Wizard SE

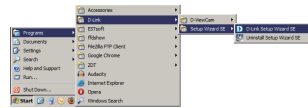

Seleccione la cámara y haga click en el botón etiquetado “**Link**” para acceder a la configuración Web.



El asistente de configuración automáticamente abrirá su navegador Web en la dirección IP de la cámara.

Ingrese **admin** como el nombre de usuario por defecto y deje la contraseña en blanco. Haga click en **OK** para continuar.

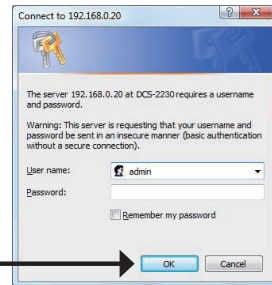

Esta sección muestra el video en vivo de su cámara. Puede seleccionar su perfil de video y ver u operar la cámara. Para información adicional sobre la configuración Web, por favor revise el Manual de Usuario el cual está disponible en el CD incluido o desde el sitio Web de soporte D-Link



ESPAÑOL

SOPORTE TÉCNICO

Usted puede encontrar actualizaciones de softwares o firmwares y documentación para usuarios a través de nuestro sitio www.dlinkla.com

SOPORTE TÉCNICO PARA USUARIOS EN LATINO AMERICA

Soporte técnico a través de los siguientes teléfonos de D-Link

PAIS	NUMERO
Argentina	0800 - 12235465
Chile	800 - 835465 ó (02) 5941520
Colombia	01800 - 9525465
Costa Rica	0800 - 0521478
Ecuador	1800 - 035465
El Salvador	800 - 6335
Guatemala	1800 - 8350255
México	01800 - 1233201
Panamá	011 008000525465
Perú	0800 - 00968
Venezuela	0800 - 1005767

Soporte Técnico de D-Link a través de Internet

Horario de atención Soporte Técnico en www.dlinkla.com

e-mail: sopORTE@dlinkla.com & consultas@dlinkla.com

ESPAÑOL

Guia de instalação rápida

D-Link DCS-2210/DCS-2230

Este guia de instalação fornece instruções básicas para instalar a câmera DCS-2210/DCS-2230 em sua rede. Para obter informações adicionais sobre como usar sua câmera, consulte o manual do usuário, disponível no CD incluído neste pacote ou no website de suporte da D-Link.

Passos para a Instalação

1. Verifique os itens inclusos na embalagem, listados abaixo.
2. Visão geral do Hardware
3. Instalação do Hardware
4. Configuração através do assistente (Wizard)

1. Conteúdo da Embalagem

- Câmera para rede DCS-2210/DCS-2230
- Suporte para câmera
- CD-ROM com manual e software
- Cabo de rede CAT5
- Fonte de alimentação
- Guia de Instalação rápida

Caso algum dos itens acima estiver faltando, entre em contato com seu revendedor.

2. Visão geral do Hardware

Painel Traseiro

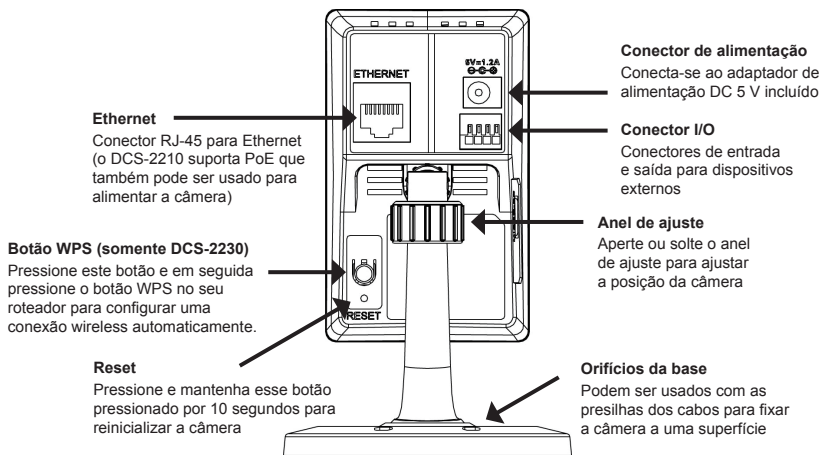

PORTUGUÊS

Painel Frontal

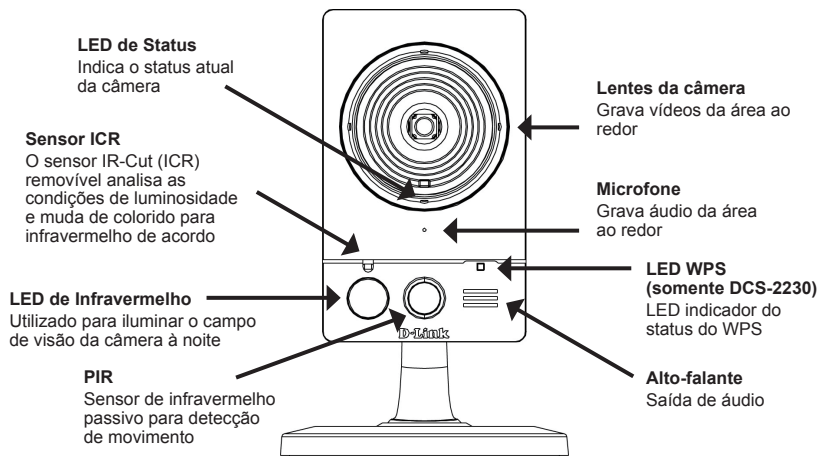

Painel esquerdo

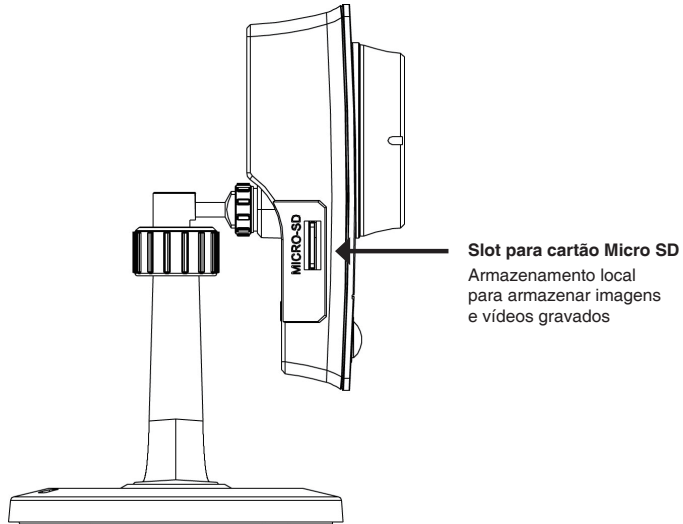

3. Instalação do hardware

Conexão básica

Conecte a câmera ao seu switch ou roteador via cabo Ethernet.
Conecte o cabo de alimentação fornecido na câmara em uma tomada elétrica.

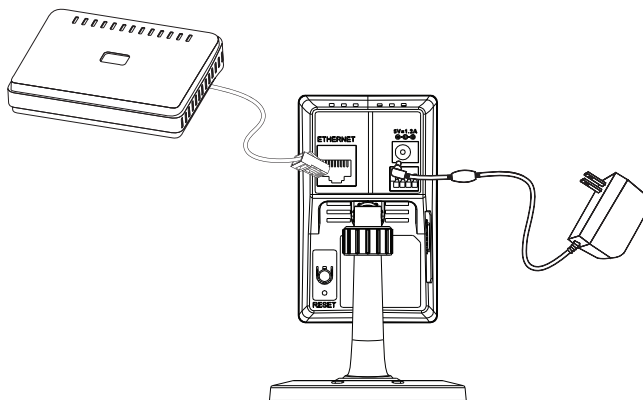

PORTUGUÊS

Conexão usando um Switch PoE (DCS-2210 apenas)

Se estiver usando um roteador ou switch PoE, conecte a câmera via cabo de rede Ethernet. A tecnologia PoE transmite energia e dados através de um único cabo.

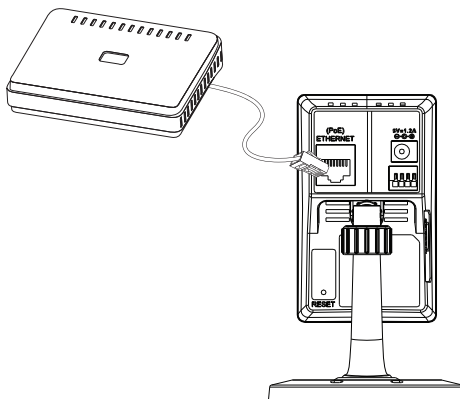

Nota: Uma vez que a alimentação tenha sido estabelecida, o LED vermelho ascenderá. Quando o dispositivo obtiver um endereço IP, o LED ficará verde.

4. Configuração com o assistente (Wizard)

Insira o CD da DCS-2210/DCS-2230 em seu leitor no computador para iniciar a instalação. Se a função Autorun no seu computador estiver desativada, ou se o D-Link Launcher não iniciar automaticamente, clique em **Iniciar > Executar**. Digite **D:\autorun.exe**, onde D: representa a letra da unidade de CD-ROM.

Clique em **Installation Wizard** para iniciar a instalação



Após clicar em Setup Wizard, a seguinte janela irá aparecer.

Clique em **Next** para continuar

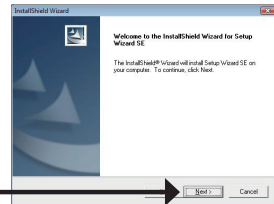

Clique em **Yes** para aceitar o contrato de licença.

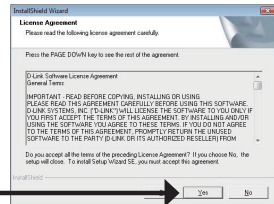

Para iniciar o processo de instalação, clique em **Next**

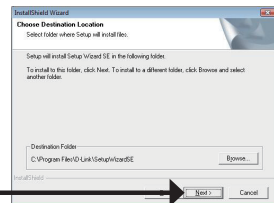

Nota: O processo de instalação pode levar alguns minutos para finalizar.

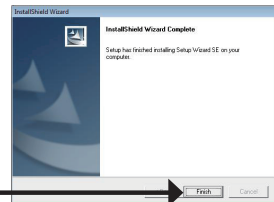

Clique em **Finish** para completar a instalação

Configuração com o assistente (Wizard)

Clique sobre o ícone **D-Link Setup Wizard SE** que foi criado em seu Menu Iniciar no Windows.

Iniciar > D-Link > Setup Wizard SE

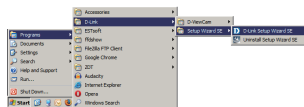

O Setup Wizard irá aparecer e mostrar o endereço MAC e o endereço IP de sua(s) câmera(s). Se você tiver um servidor DHCP em sua rede, um endereço IP válido será exibido. Se sua rede não usa um servidor DHCP, o endereço padrão da câmera de rede IP que será exibido é **192.168.0.20**.

Clique no botão **Wizard** para continuar.



Insira o nome do usuário (Admin ID) e a senha (password) em seu primeiro login. O Admin ID padrão é admin com a senha em branco.

Clique em **Next**, para prosseguir a pagina seguinte

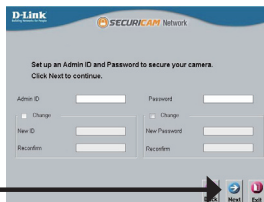

Selecione DHCP se sua câmera for obter um endereço IP automático ao iniciar. Selecione static IP, se sua câmera for usar o mesmo endereço IP.

Clique em **Next**, para prosseguir para a próxima pagina.

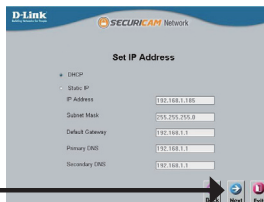

Aguarde alguns instantes para confirmar suas configurações e clique em Restart

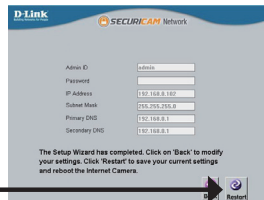

Visualizando a Câmera via Web Browser

Clique na ícone **D-Link Setup Wizard SE** que foi criada em seu menu Iniciar do Windows.

Iniciar > D-Link > Setup Wizard SE

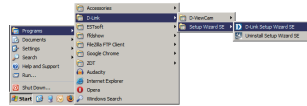

Selecione a câmera e clique no botão **“Link”** para acessar a configuração web

O Setup Wizard irá abrir automaticamente seu web browser com o endereço IP da câmera.



Insira admin como username e deixe em branco o password. Clique em **OK** para continuar.



Esta sessão mostra a imagem de sua câmera ao vivo. Você pode selecionar seu perfil de vídeo e ver ou operar a câmera. Para obter informações adicionais sobre a configuração Web, consulte o manual do usuário incluído no CD-ROM ou o site da D-Link.



PORTUGUÊS

Suporte Técnico

Caso tenha dúvidas na instalação do produto, entre em contato com o Suporte Técnico D-Link por:

Chat Online

www.dlink.com.br/suporte

E-mail

suporte@dlink.com.br

Back Office

backoffice@dlink.com.br *

*Acionar Garantia para 4 ou mais equipamentos

Telefones

São Paulo: (11) 2755-6950

*GO: 4052-1850 (Ligação local)

*Nordeste: 0800-7024104

*Demais Estados: 4062-1850 (Ligação local)

*Apenas Modems ADSL

Garantia diferenciada vendida pela internet. Agilidade e tranquilidade para suas atividades!

Conheça: <http://garantiapremium.dlink.com.br>

Atendimento disponível das 9h as 21h de segunda a sexta feira e aos sábados das 9h as 15h

DCS-2210/DCS-2230 快速安裝手冊

本手冊將導引您完成DCS-2210/DCS-2230網路攝影機基本安裝並可以透過您區域網路進行連線。進階的網路攝影機操作方式請參考產品隨附光碟內之產品操作手冊或可至D-Link技術支援網站下載。

安裝步驟

1. 檢視產品包裝配件清單
2. 硬體檢視
3. 硬體安裝
4. 安裝精靈導引設定

1. 包裝清單

- DCS-2210/DCS-2230 網路攝影機
- 攝影機腳架
- 光碟內含手冊與軟體
- CAT5 乙太網路纜線
- 電源供應器
- 快速安裝手冊

假如有遺失任何配件，請與您購買的經銷商聯繫

中
文

2. 硬體檢視

後方面板說明

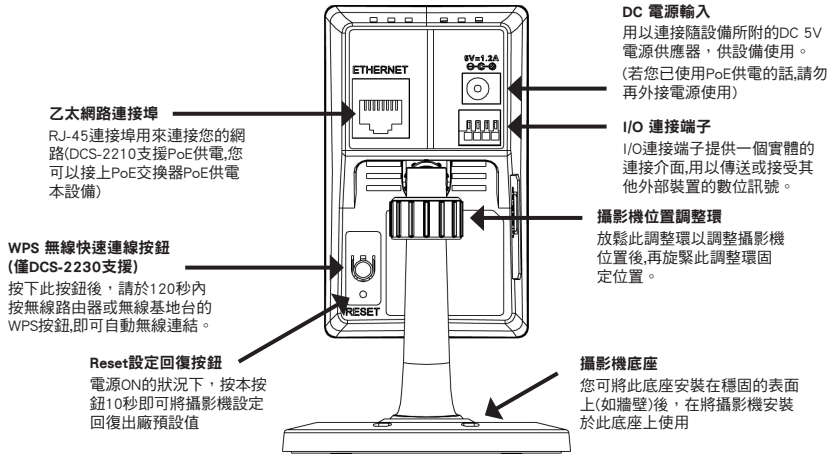

前方面板說明

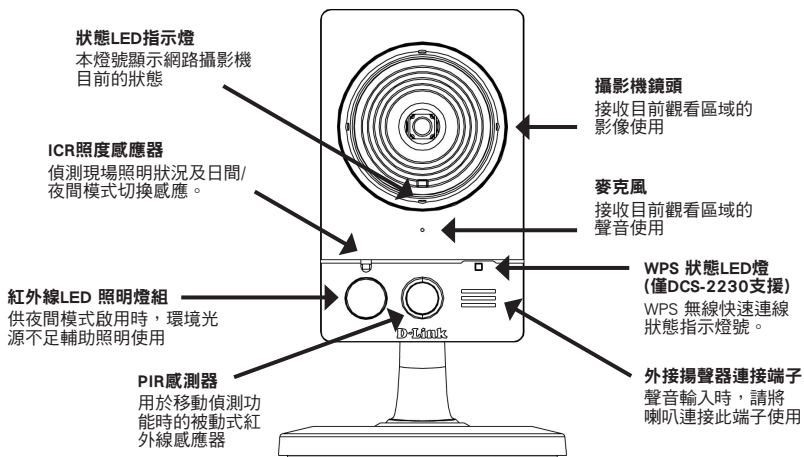

左側面板說明

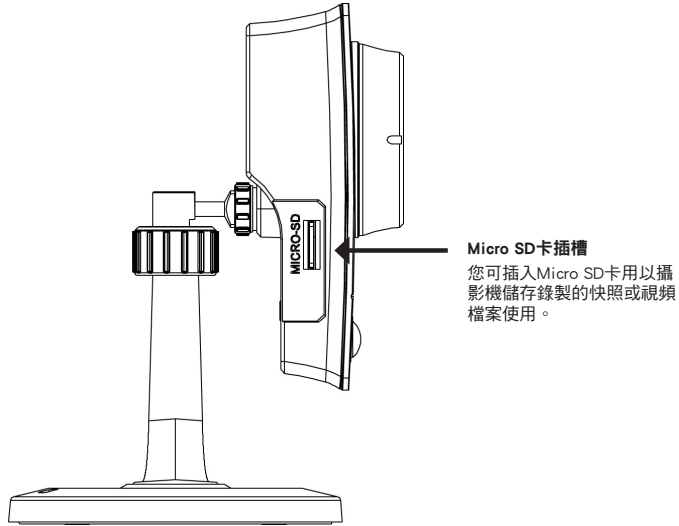

3. 硬體安裝

基本連線

將網路攝影機透過網路線連接至您網路上的網路交換器或寬頻路由器。
將隨包裝所提供的電源供應器連接至攝影機的電源插孔。

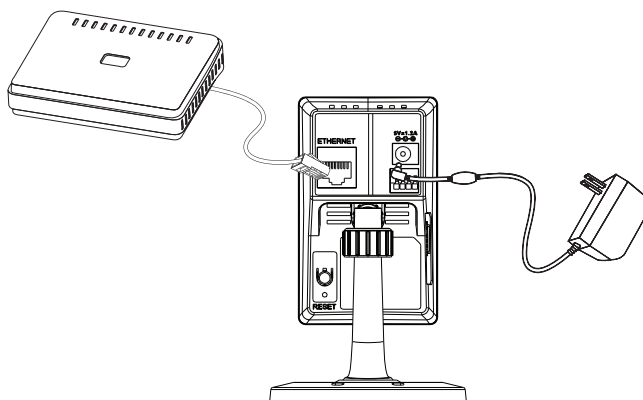

透過PoE網路供電交換器連接設備 (DCS-2210 only)

假如您使用PoE網路供電交換器請直接透過網路線將網路攝影機連接至PoE網路供電交換器，經由PoE機制網路線將同時傳送電源與資料。

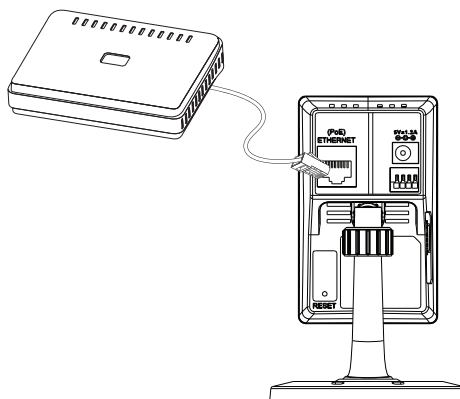

備註: 當設備接上電源後，狀態顯示燈號會顯示紅色燈號。當設備正常取得IP並連接至網路後，燈號將會顯示綠色燈號。

4. 透過安裝精靈完成設定

將隨DCS-2210/DCS-2230產品包裝內附的光碟放入您的電腦光碟機，程式將會自動開啟。假如您電腦的自動執行功能是關閉的，或無法正常執行自動執行程式，請點選**開始>執行**。輸入D:\autorun.exe（假設光碟機的磁碟代號為”D”）。

點選 **”Install Wizard”** 開始進行安裝程序。



當您點選設定精靈後將會出現如左側的畫面。

點選**Next**繼續安裝。

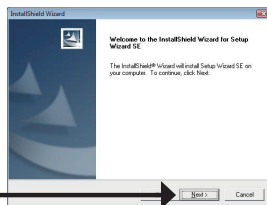

點選**Yes**同意許可。

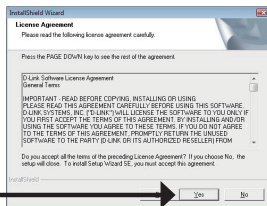

開始進行安裝程序，點選**Next**。

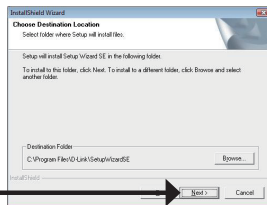

備註：安裝程序預估花費幾分鐘的時間才會完成。

點選**Finish**完成安裝程序。

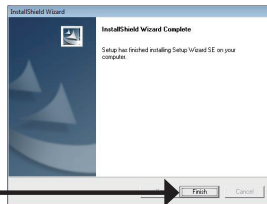

中
文

透過安裝精靈完成設定

點選作業系統"開始"按鍵，在"所有程式"中點選**D-Link Setup Wizard SE**。

開始>D-Link>Setup Wizard SE

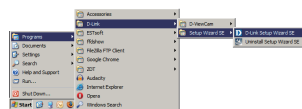

設定精靈將會顯示您網路攝影機的IP與MAC位址。假如您的網路具備DHCP 伺服器(寬頻路由器具備)，攝影機將會由DHCP 伺服器自動指派IP位址；假如您的網路不具備DHCP伺服器，預設的網路攝影機IP位址將會顯示**192.168.0.20**

點選**Wizard**按鍵繼續進行設定。

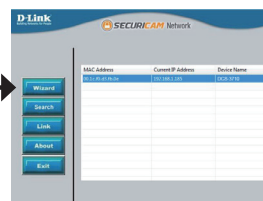

輸入管理者的帳號與密碼。首次登入時預設的管理帳號為**"admin"** 密碼預設為空白。

點選**Next**繼續進行下一個設定程序。

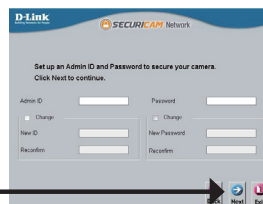

當選擇DHCP時，網路攝影機每一次重新開機可能自動取得不同的IP位址，當您選擇Static IP 則每一次攝影機從新開機將會取得相同的IP位址。

點選**Next**繼續進行下一個設定程序。

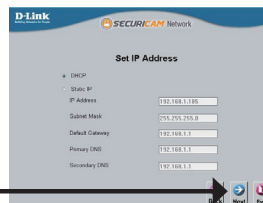

花一點時間來確認您的設置，單擊重新啟動。

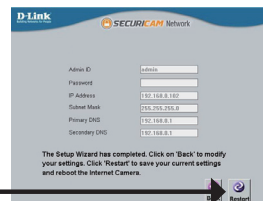

透過網頁瀏覽器觀看攝影機影像

點選作業系統"開始"按鍵，在"所有程式"中點選**D-Link Setup Wizard SE**。

開始>D-Link>Setup Wizard SE

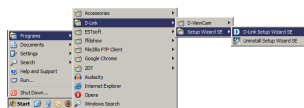

選擇您所想要連線的攝影機，然後點選**Link**按鍵開啟網頁式設定頁面。

設定精靈將會自動開啟您網路攝影機的觀看與設定網頁。



輸入預設的帳號 **"admin"**，密碼欄位保持空白。點選**OK**繼續開啟。



此章節將會顯示您網路攝影機的即時影像；您可以透過此攝影機的網頁設定影像參數與操作檢視您的網路攝影機。詳細關於網路攝影機的設定方式敬請參考光碟內隨附的產品操作手冊或至D-Link官方下載。



D-Link 友訊科技 台灣分公司 技術支援資訊

如果您還有任何本使用手冊無法協助您解決的產品相關問題，台灣地區用戶可以透過我們的網站、電子郵件或電話等方式與D-Link台灣地區技術支援工程師聯絡。

D-Link 免付費技術諮詢專線

0800-002-615

服務時間：週一至週五，早上9:00到晚上9:00

(不含周六、日及國定假日)

網 站：<http://www.dlink.com.tw>

電子郵件：dssqa_service@dlink.com.tw

如果您是台灣地區以外的用戶，請參考D-Link網站，全球各地分公司的聯絡資訊以取得相關支援服務。

產品保固期限、台灣區維修據點查詢，請參考以下網頁說明：

<http://www.dlink.com.tw>

產品維修：

使用者可直接送至全省聯強直營維修站或請洽您的原購買經銷商。

Petunjuk Pemasangan Cepat D-Link DCS-2210/DCS-2230

Bantuan Pemasangan menyediakan petunjuk-petunjuk dasar untuk memasang Kamera Jaringan DCS-2210/DCS-2230 pada jaringan anda. Untuk informasi lebih lanjut mengenai cara menggunakan kamera, silahkan mengacu pada Petunjuk Penggunaan yang tersedia dalam CD yang termasuk dalam paket penjualan ini atau dari website dukungan teknis D-Link.

Langkah-langkah Pemasangan

1. Verifikasi isi paket apakah isinya sesuai dengan daftar berikut
2. Pengenalan Perangkat Keras
3. Pemasangan Perangkat Keras
4. Konfigurasi dengan Bantuan

1. Isi Paket

- DCS-2210/DCS-2230 Network Camera
- Dudukan Kamera
- CD-ROM yang berisi Petunjuk Penggunaan dan Perangkat Lunak
- Kabel Ethernet CAT5
- Power Adapter
- Petunjuk Pemasangan Cepat

Jika isi paket tidak lengkap, harap hubungi penjual.

2. Pengenalan Perangkat Keras

Panel belakang

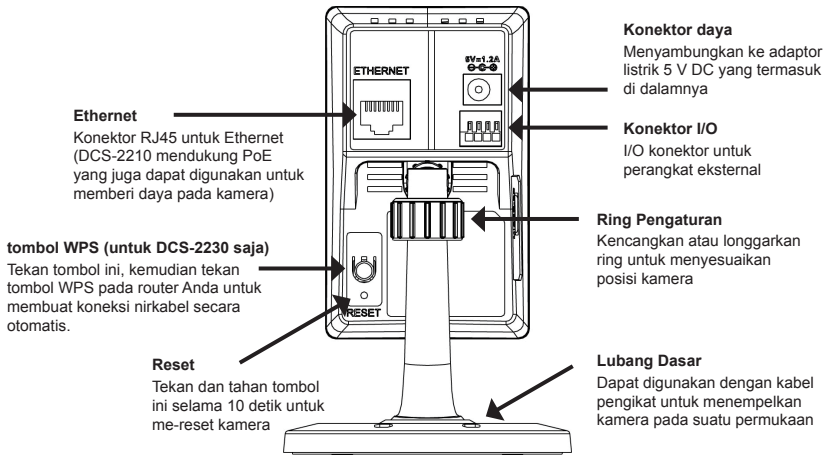

Panel depan

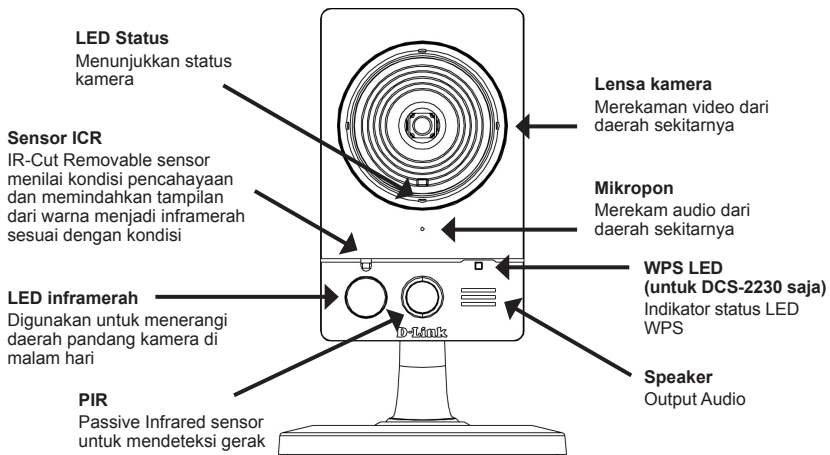

Panel kiri

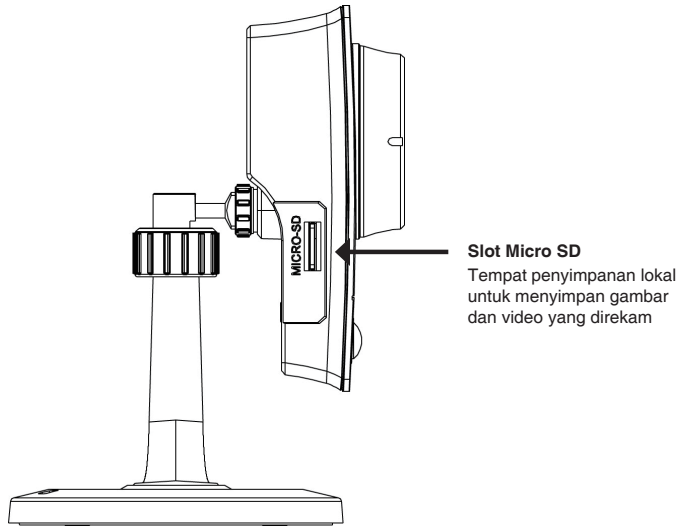

3. Pemasangan Perangkat Keras

Koneksi Dasar

Hubungkan kamera ke switch atau router anda menggunakan kabel Ethernet. Hubungkan kabel power yang disediakan dari kamera ke colokan listrik.

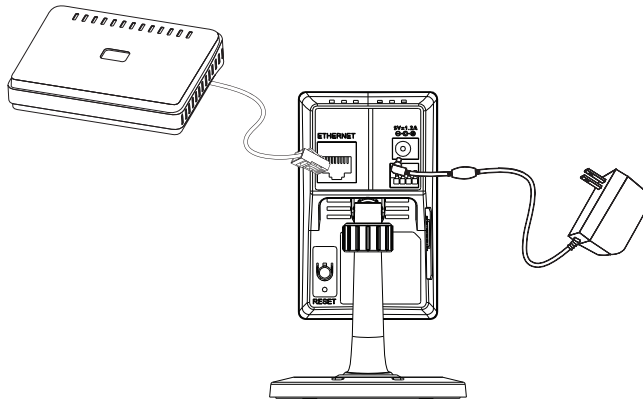

Koneksi menggunakan sebuah switch PoE (DCS-2210 only)

Jika menggunakan sebuah switch PoE atau Router, hubungkan kamera jaringan menggunakan kabel Ethernet.

PoE akan mengirimkan power dan data melalui sebuah kabel yang sama.

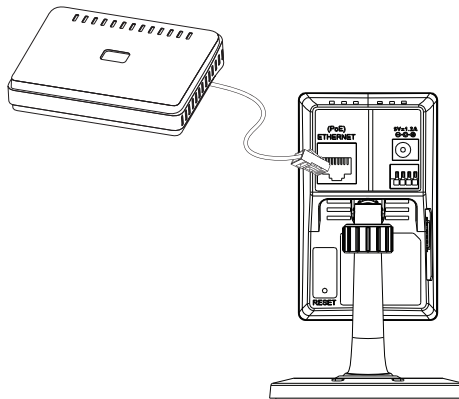

Catatan: Ketika power sudah terhubung, lampu LED akan menyala merah. Ketika perangkat mendapatkan sebuah alamat IP dan dapat diakses, lampu LED akan berubah menjadi hijau.

4. Konfigurasi dengan Bantuan

Masukkan CD DCS-2210/DCS-2230 anda ke CD-ROM pada komputer anda untuk memulai pemasangan. Jika fungsi Autorun pada komputer anda tidak aktif atau jika D-Link Launcher gagal untuk mulai secara otomatis, klik **Start > Run**. Lalu ketik **D:\autorun.exe**, dimana D: merepresentasikan huruf drive dari drive CD-ROM anda.

Klik **Installation Wizard** untuk memulai pemasangan.



Setelah meng-klik Bantuan Pemasangan, jendela berikut akan muncul.

Klik **Next** untuk melanjutkan.

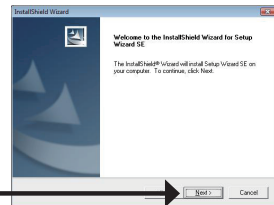

Klik Yes untuk menyetujui Perjanjian Lisensi.

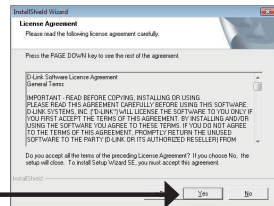

Untuk memulai proses pemasangan, klik **Next**.

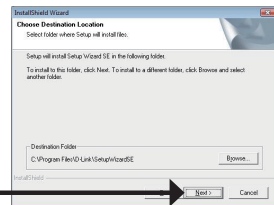

Catatan: Pemasangan mungkin membutuhkan beberapa menit untuk selesai.

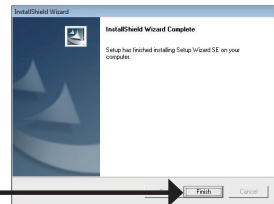

Klik **Finish** untuk menyelesaikan pemasangan.

Klik pada ikon **D-Link Setup Wizard SE** yang telah dibuat pada menu Start Windows anda.

Start > D-Link > Setup Wizard SE

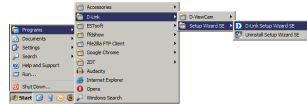

Bantuan Pemasangan akan muncul dan menampilkan alamat MAC dan alamat IP dari kamera anda. Jika anda mempunyai sebuah server DHCP pada jaringan anda, sebuah alamat IP yang berlaku akan dimunculkan. Jika jaringan anda tidak menggunakan sebuah server DHCP, alamat IP statis default dari kamera **192.168.0.20** akan dimunculkan.

Klik tombol **Wizard** untuk melanjutkan.



Masukkan ID admin dan password. Ketika masuk untuk pertama kali, ID admin default adalah admin dengan password biarkan kosong.

Klik **Next** untuk melanjutkan ke halaman berikutnya.



Pilih DHCP jika kamera anda mendapatkan sebuah alamat IP secara otomatis ketika hidup. Pilih IP statis jika kamera menggunakan alamat IP yang sama setiap hidup.

Klik **Next** untuk melanjutkan ke halaman berikutnya.



Lihat dulu sesaat untuk konfirmasi setingan anda dan klik **Restart**.

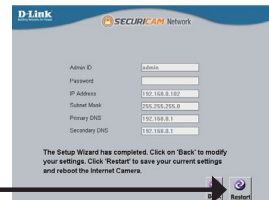

Melihat Kamera melalui Browser Web

Klik pada ikon **D-Link Setup Wizard SE** yang telah dibuat pada menu Start Windows anda.

Start > D-Link > Setup Wizard SE

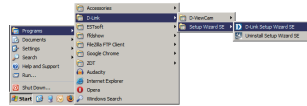

Pilih kamera dan klik tombol dengan label **“Link”** untuk mengakses konfigurasi berbasis web.

Bantuan Pemasangan akan membuka browser web anda secara otomatis ke alamat IP dari kamera.



Masukkan admin sebagai username default dan biarkan password dalam keadaan kosong. Klik **OK** utk melanjutkan.

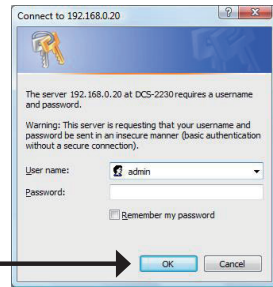

Bagian ini memperlihatkan video secara langsung dari kamera anda. Anda dapat memilih profil video anda atau mengoperasikan kamera. Untuk informasi tambahan mengenai konfigurasi berbasis web, silahkan mengacu pada Petunjuk Penggunaan yang ada dalam CD-ROM atau website D-Link.



Dukungan Teknis

Update perangkat lunak dan dokumentasi pengguna dapat diperoleh pada situs web D-Link.
Dukungan Teknis untuk pelanggan:

Dukungan Teknis D-Link melalui telepon:

Tel: +62-21-5731610

Dukungan Teknis D-Link melalui Internet:

Email : support@dlink.co.id

Website : <http://support.dlink.co.id>

NOTES

NOTES

NOTES

NOTES

NOTES

D-Link®



Ver. 1.00(DI)
2011/07/18
RMN0100711